

Display a 3 visualizzazioni

Pressostato digitale di precisione



* Per Z/ ISE20B-L e Z/ ISE20C-L

Novità Raccordo R1/8 integrato con ingresso cablaggio inferiore
pag. 48-1

Novità Alla serie 20A è stata aggiunta una tipologia a bassa pressione differenziale.
Esecuzioni speciali pag. 6

È possibile modificare le impostazioni

Display principale	Valore misurato (valore di pressione attuale)
Display secondario	Etichetta (parametro visualizzato), valore di impostazione (valore soglia)

mentre si controlla il valore misurato.



Visualizzazione delle impostazioni

Valore di impostazione (Valore di soglia)	P_1	Valore massimo	H_L	Valore di isteresi	H_L
Valore minimo	H_L	Ritardo	dt		

Fluido applicabile	Serie	Tipo di uscita	Grado di protezione	Funzione di copia	Connessione			
					Filettatura femmina M5	1/8 (R, NPT)	Raccordo istantaneo (Ø 4 mm, Ø 6 mm, Ø 1/4 pollici)	1/4 (R, NPT, G) (URJ*1/TSJ*2)
Aria	ZSE20(F)/ ISE20 p. 9	1 uscita	IP40	—	●	●	●	—
	ZSE20A(F)/ ISE20A p. 11	2 uscite Uscita analogica (tensione/corrente)	IP40	●	●	●	●	—
	ZSE20B(F)-(L)/ ISE20B-(L) p. 13, 15	2 uscite Uscita analogica (tensione/corrente) IO-Link/ Digitale: 1 uscita	IP65	● —*4	● —	● —	●*5	—
Fluidi generici	ZSE20C(F)-(L)/ ISE20C(H)-(L) p. 25, 27	2 uscite Uscita analogica (tensione/corrente) IO-Link/ Digitale: 1 uscita	IP65	● —*4	●*3	● (Solo filettatura Rc)	—	●

*1 Raccordo a tenuta frontale *2 Raccordo a compressione *3 Con filettatura femmina M5 1/4 (R, NPT, G) *4 Il tipo compatibile IO-Link è provvisto di funzione di memorizzazione dei dati. *5 Solo il raccordo istantaneo tipo a gomito di Ø 4 mm o Ø 6 mm è applicabile

Serie ZSE20□(F)/ISE20□



CAT.EUS100-114Eb-IT

Maggiore facilità di utilizzo

Visualizzazione delle impostazioni

Il display secondario (etichetta) indica la voce da impostare.

ZSE20□(F)/ISE20□

Modello attuale

Commuta tra i display

Visualizzato sempre su un solo display.

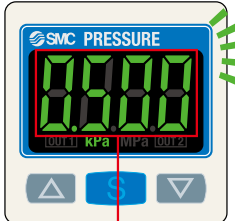
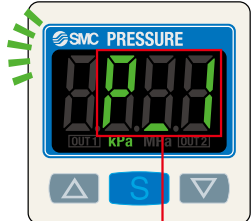

Esempi di modalità

Modalità isteresi



Modalità comparatore a



Impostazione semplice a 3 fasi

Quando il pulsante S viene premuto, ed è visualizzato il valore di impostazione (P_1), è possibile impostare il valore di soglia. Quando il pulsante S viene premuto, ed è visualizzata l'isteresi (H_1), è possibile impostare l'isteresi.



Premere



Utilizzare il pulsante o per modificare il valore impostato.



Premere

Impostazione completata

Adesso con una funzione snap-shot istantanea per leggere il valore impostato

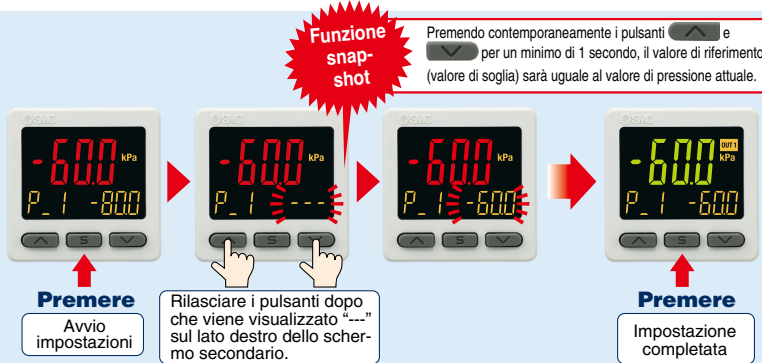

Facile commutazione del display



È possibile modificare le impostazioni mentre si controlla il valore misurato.

Lo schermo secondario può essere cambiato premendo i pulsanti su/giù.



* È possibile aggiungere un'ulteriore modalità di visualizzazione arbitraria tramite le impostazioni della funzione. (Vedere pagina 3).

* Esempio per 1 uscita

3 Modalità di impostazione

Selezionare la modalità di impostazione a seconda delle necessità.

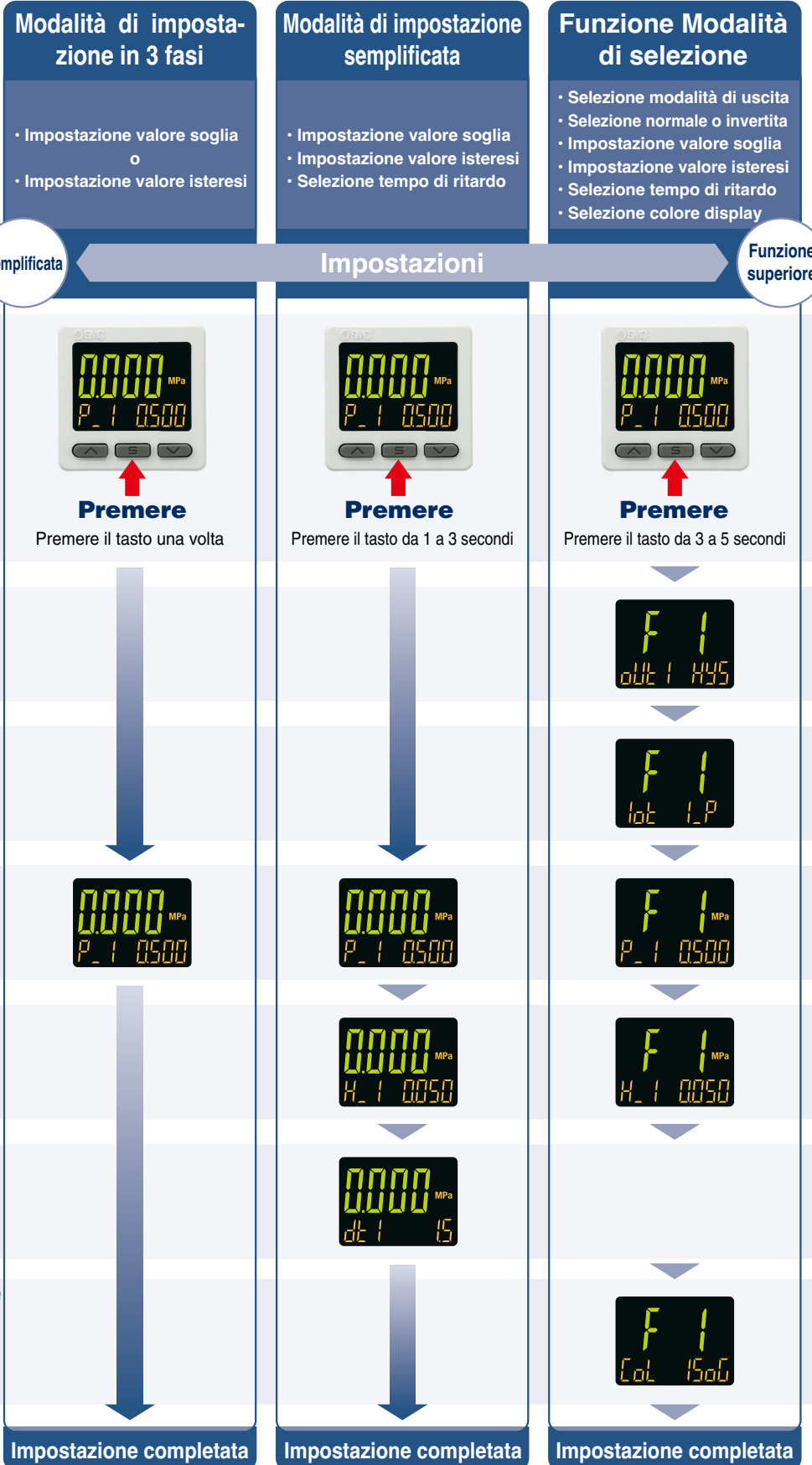

Maggiore facilità di utilizzo

Altro display secondario

Il valore massimo o il valore minimo, o entrambi i valori possono essere visualizzati su uno schermo!

* Il valore massimo e il valore minimo vengono mantenuti anche in caso di interruzione dell'alimentazione elettrica.



* Sui 2 display secondari è possibile visualizzare una combinazione delle visualizzazioni mostrate sopra e dei valori impostati.

Ritardo 1.5 ms*1 max

*1 Selezionare tra 1.5 ms max., 20 ms, 100 ms, 500 ms, 1000 ms, 2000 ms o 5000 ms.

Funzioni utili

p. 17, 29

Funzioni	Funzione di copia	Funzione di autoregolazione	Codice di sicurezza	Modo risparmio energetico	Funzione di modifica risoluzione	Funzione di commutazione MPa/kPa
20	—	—	●	●	●	●
20A	●	●	●	●	●	●
20B	●	●	●	●	●	●
20B-L	—	—	●	●	●	●
20C	●	●	●	●	●	●
20C-L	—	—	●	●	●	●

● Funzione di copia

Le impostazioni del pressostato principale possono essere copiate sui pressostati secondari.



● Funzione di autoregolazione

Misura la pressione al momento del segnale esterno e la utilizza come riferimento per correggere il punto di on-off del pressostato.

● Codice di sicurezza

La funzione di bloccaggio con codice protegge dalla manipolazione delle impostazioni da parte di persone non autorizzate.

13 Modo risparmio energetico

L'assorbimento di energia si riduce spegnendo il monitor.

Serie	Assorbimento	Percentuale di riduzione*1
20	25 mA max.	Riduzione di circa il 60 %
20A	35 mA max.	Riduzione di circa il 40 %
20B(-L)		
20C/20C-L		

*1 In modalità risparmio energetico

● Funzione risoluzione display

Riduce lo sfarfallio del monitor

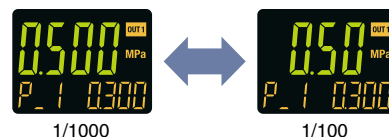

(Solo i valori visualizzati vengono modificati; la precisione rimane invariata.)

● Funzione di commutazione MPa/kPa

Il vuoto, la pressione combinata e la pressione positiva possono essere visualizzate in MPa o kPa.



Leggero e compatto

- **Compatto: Max. 17.5 mm più corto**
(quando si usa la filettatura femmina M5).

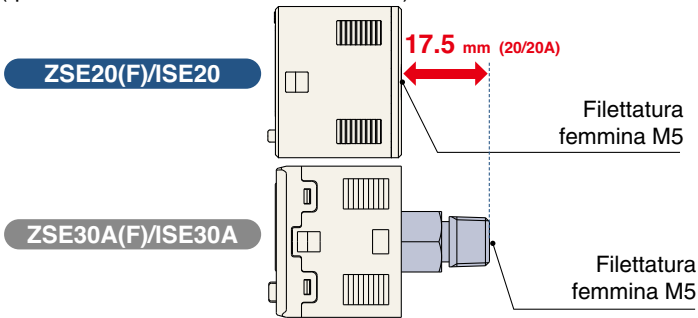

- **Leggerezza: Max. 21 g più leggero**
(quando si usa la filettatura femmina M5).

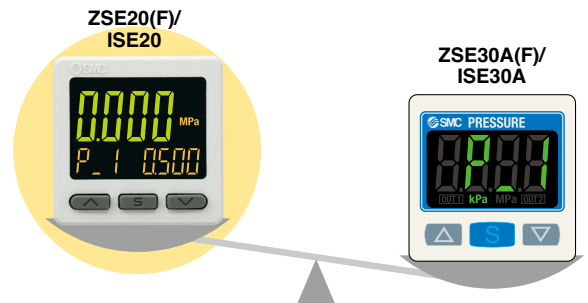

Maggiore facilità di installazione

Tipo di connettore

Il cablaggio è possibile dopo aver collegato il tubo.

Novità

Tipo di connettore M12
p. 13-1

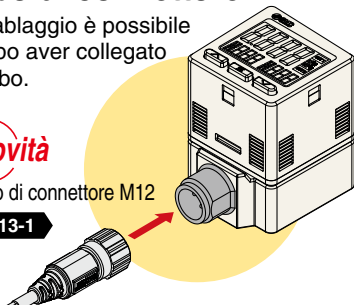

Tipo connettore con cavo

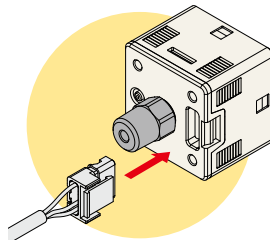

Tipo grommet Serie ZSE/ISE40, 80

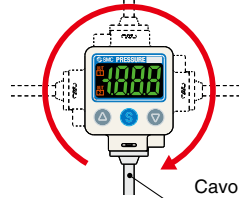

Grado di protezione

Struttura connettore

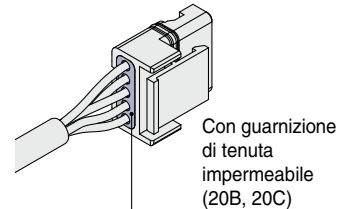

Gradi di Protezione

Serie	IP40	IP65
20	●	—
20A	●	—
20B(-L)	—	●
20C(-L)	—	●

Montaggio

Opzioni di montaggio disponibili

Serie	Squadretta A	Squadretta B	Squadretta C	Montaggio a pannello
20	●	●	—	●
20A	●	●	—	●
20B(-L)	●	●	—	●
20C(-L)	●	—	●	●

La configurazione del supporto consente il montaggio in quattro direzioni.

Squadretta A

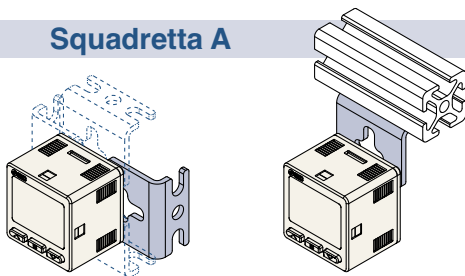

Esempio di montaggio

Squadretta B

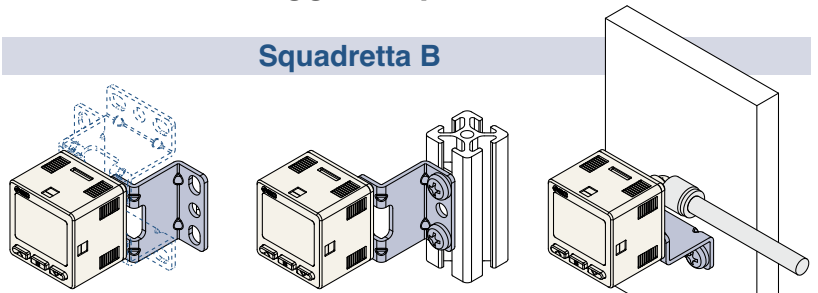

Esempio di montaggio

Squadretta C

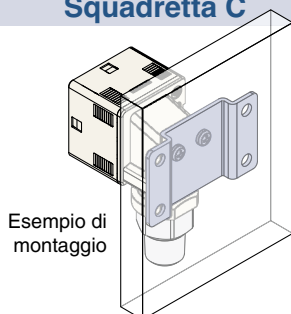

Esempio di montaggio

Montaggio a pannello

Montaggio affiancato sia verticalmente che orizzontalmente

Apertura comune!

- Lavoro montaggio del pannello ridotto
- Ingombri ridotti

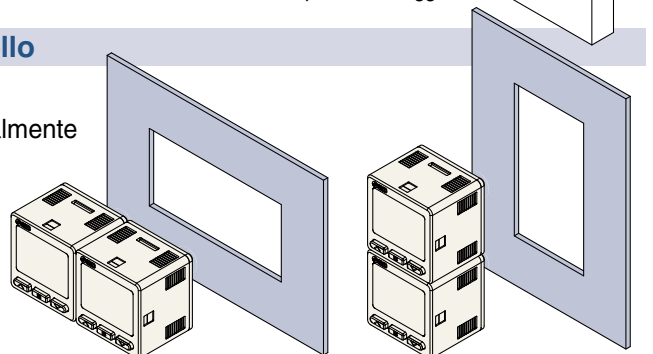

IO-Link compatibile ZSE20B(F)-L/ISE20B-L e ZSE20C(F)-L/ISE20C(H)-L p. 15, 27

Visualizzazione dello stato di funzionamento e dell'apparecchiatura/Monitoraggio e controllo remoto mediante comunicazione

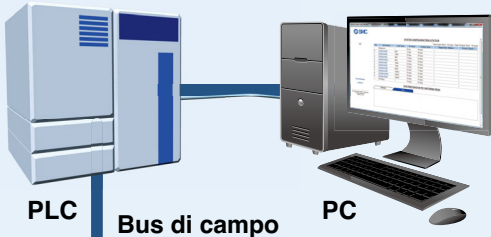

File di configurazione (File IODD*1)

•Fabbricante •Codice prodotto •Valore di impostazione

***1 File IODD:**

IODD è un'abbreviazione di IO Device Description. Questo file è necessario per impostare il dispositivo e collegarlo ad un master. Salvare il file IODD in un PC da utilizzare per impostare il dispositivo prima dell'uso.

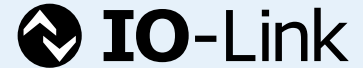

IO-Link è una tecnologia di interfaccia di comunicazione aperta tra il sensore/attuatore e il terminale I/O che è uno standard internazionale IEC61131-9.

Le configurazioni del dispositivo possono essere impostate dal master.

- Valore di soglia
- Modalità operativa, ecc.

Leggere i dati del dispositivo.

- Segnale sensore ON/OFF e valore analogico
- Informazioni sul dispositivo: Fabbricante, Codice del prodotto, Numero di serie, ecc.
- Stato normale o anomalo del dispositivo
- Rottura del cavo



Dispositivo compatibile con IO-Link ZSE20B(F)-L/ISE20B-L e ZSE20C(F)-L/ISE20C(H)-L

Master IO-Link

Applicare i bit diagnostici nei dati di processo.

Il bit diagnostico nei dati di processo ciclici facilita la ricerca dei problemi dell'apparecchiatura.

È possibile individuare i problemi con le apparecchiature in tempo reale utilizzando i dati ciclici (ciclo) e monitorare in dettaglio i problemi con i dati non ciclici (aperiodici).

Dati di processo

Bit offset	Elemento	Nota
0	Uscita OUT1	0: OFF 1: ON
1	Uscita OUT2	0: OFF 1: ON
2	Diagnostica	0: Normale 1: Anomalo
3 a 15	Valore di pressione misurato	13 bit senza segno

Elementi di diagnosi

- Guasto interno del prodotto
- Fuori dal campo di azzeramento
- Fuori dal campo della pressione nominale Superato il limite di temperatura massimo superiore all'interno del prodotto.

Offset di bit	15	14	13	12	11	10	9	8	7	6	5	4	3	2	1	0
Elemento	Valore di pressione misurato													Diagnostica	OUT2	OUT1

Funzione di visualizzazione

Visualizza lo stato della comunicazione in uscita e indica la presenza dei dati di comunicazione.



Funzionamento e visualizzazione

Comunicazione con il master	LED di stato IO-Link	Stato	Visualizzazione schermo*3	Descrizione	
Sì	COM*1	Normale	Operativo	MODE OpE	Stato di comunicazione normale (acquisizione del valore misurato)
			Avvio	MODE Start	All'inizio della comunicazione
			Pre-operativo	MODE Pre	
No	OFF	Anomalo	La versione non corrisponde	Er 15 1.10	La versione IO-Link non corrisponde a quella del master. Il master utilizza la versione 1.0. * La versione IO-Link applicabile è la 1.1.
			Bloccato	MODE Loc	Necessità di backup e ripristino a causa del blocco della memorizzazione dei dati.
			Disconnessione comunicazione	MODE OpE MODE Start MODE Pre	La comunicazione normale non è stata ricevuta per 1 secondo o più.
	OFF	Modalità SIO	MODE SIO	Uscita digitale generale	

*1 La spia COM è accesa quando viene stabilita la comunicazione con il master. *2 In modalità IO-Link, la spia IO-Link è accesa o lampeggia. *3 Quando il display secondario è impostato su Modalità

Sensore a bassa pressione differenziale/bassa pressione da ZSE20AF-X573 a 580 Esecuzioni speciali pag. 52 pag. 54



In grado di rilevare e visualizzare pressioni pari o inferiori a 10 kPa

Pressione	Novità Bassa pressione differenziale*1			Bassa pressione				
Serie								
Campo della pressione nominale								
	da -50.0 a 50.0 Pa	da -100.0 a 100.0 Pa	da -200 a 200.0 Pa	da -500 a 500 Pa	da -1.000 a 1.000 kPa	da -2.00 a 2.00 kPa	da -5.00 a 5.00 kPa	da -10.00 a 10.00 kPa

*1 Il sensore a bassa pressione differenziale può essere utilizzato anche in applicazioni di rilevamento della bassa pressione, impostando il lato Hi o Lo dell'attacco di pressione a pressione atmosferica.

Con funzione di azzeramento

Quando il valore di visualizzazione della pressione è prossimo allo zero, questa funzione forza il display ad azzerarsi. Il campo entro cui visualizzare lo zero può essere modificato con incrementi dello 0.1 %, purché sia compreso tra lo 0.0 % e il 10.0 % della pressione atmosferica e il limite superiore del campo della pressione nominale.

Funzione di azzeramento (se impostato su 1 %)

-500 Pa → ... → -5 → 0 → 5 → ... → 500 Pa

Funzione di azzeramento

Questa funzione consente di azzerare il valore visualizzato quando l'interno della connessione è a pressione atmosferica, tramite un segnale in ingresso esterno o l'uso di un pulsante.

(È possibile azzerare il valore visualizzato quando la pressione da misurare si trova entro ±3.5 % F.S. rispetto alla pressione registrata al momento della spedizione dalla fabbrica).

* Per utilizzare il metodo con segnale in ingresso esterno, assicurarsi di scegliere un modello dotato della funzione di azzeramento esterno.

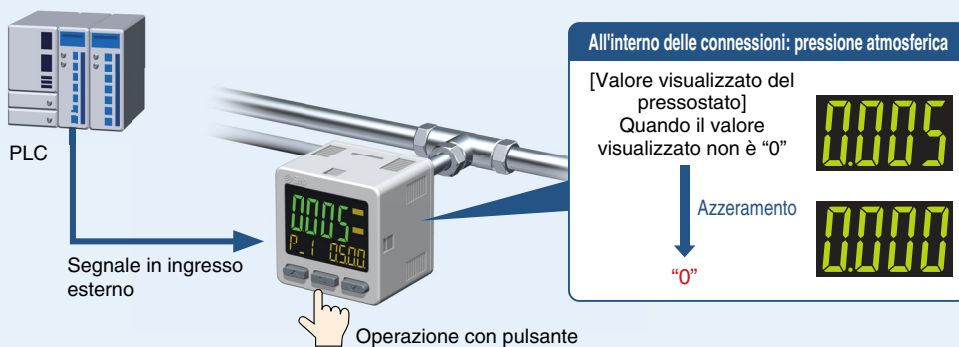

Settori di applicazione

Regolazione del flusso

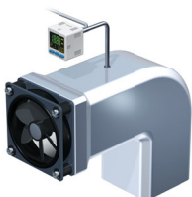

Può controllare il flusso d'aria monitorando la pressione all'interno del condotto

Rilevamento del livello del liquido



Può rilevare il livello del liquido attraverso i cambiamenti nella pressione di scarico

Per monitoraggio della pressione positiva



Consente il monitoraggio della pressione di alimentazione in pressione positiva per la gestione della pressione positiva

Campo di rilevamento del livello del liquido (per acqua)

Pressione	Campo di rilevamento del livello del liquido	Min. valore di impostazione
±50 Pa	5 mm	0.01 mm
±100 Pa	10 mm	0.01 mm
±200 Pa	20 mm	0.02 mm
±500 Pa	50 mm	0.1 mm
±1 kPa	100 mm	0.1 mm
±2 kPa	200 mm	1 mm
±5 kPa	500 mm	1 mm
±10 kPa	1000 mm	1 mm

Per fluidi generici **ZSE20C(F)/ISE20C(H)** pag. 25

Membrana in acciaio inox

Senza olio (struttura a membrana monostrato)

Unità sensore: **acciaio inox 630**

Raccordi: **acciaio inox 304**

Per l'unità sensore e i raccordi è disponibile anche un'opzione in acciaio inox 316L.

Grado di protezione: **IP65**

Trafilamento

$1 \times 10^{-10} \text{ Pa}\cdot\text{m}^3/\text{s}$

<raccordo a tenuta frontale e il raccordo a compressione>

$1 \times 10^{-5} \text{ Pa}\cdot\text{m}^3/\text{s}$

<modello filettato (R, Rc, NPT, G)>

Struttura saldata per sensori e raccordi

Scegliere tra un raccordo a tenuta frontale e un raccordo a compressione.

Tenuta frontale

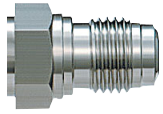

Compressione

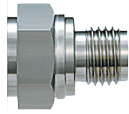

Conferma della pressione atmosferica di una camera di blocco del carico

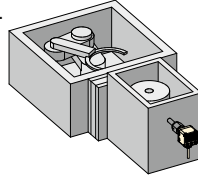

Settori di applicazione



Selezionare tra 2 direzioni di connessione.

Attacco posteriore

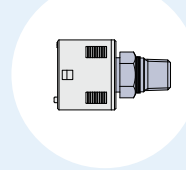

Attacco inferiore

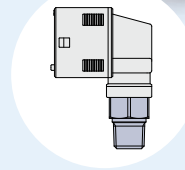

Esempi di fluidi applicabili

- Acqua
- Fluido idraulico (JIS-K2213)
- Olio di silicone
- Lubrificante
- Fluorocarburo
- Argon
- Anidride carbonica
- Aria contenente umidità
- Azoto

Esecuzioni speciali pag. 42

- Parti a contatto con il fluido: acciaio inox 316L (-X500)





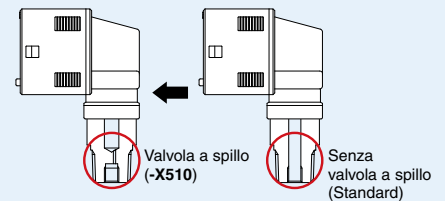

Questo pressostato ha una migliore resistenza alla corrosione perché utilizza acciaio inox 316L per le parti a contatto con il fluido (sensore di pressione e raccordo).

- Raccordo con strozzatore integrato (-X510)

È disponibile un pressostato con uno strozzatore installato nel raccordo per evitare che il sensore venga danneggiato dal colpo d'ariete o dall'inerzia del fluido.

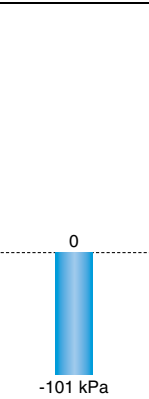
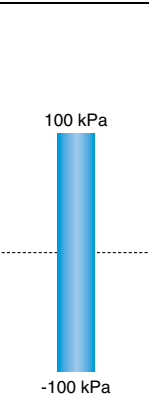
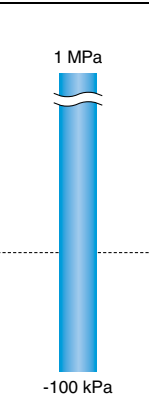
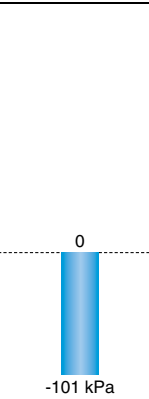
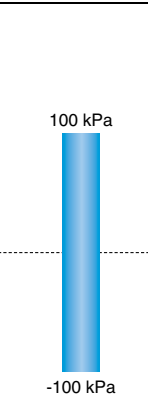
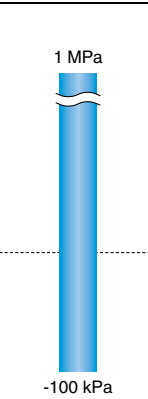

Introduzione delle serie

	1 uscita IP40 ZSE20(F)/ISE20 p. 9			2 uscite IP40 ZSE20A(F)/ISE20A p. 11		
Fluido applicabile	 Aria					
Modello	Per vuoto  ZSE20	Per pressione combinata  ZSE20F	Per pressione positiva  ISE20	Per vuoto  ZSE20A	Per pressione combinata  ZSE20AF	Per pressione positiva  ISE20A
Campo della pressione nominale						
Pressione di prova	500 kPa	500 kPa	1.5 MPa	500 kPa	500 kPa	1.5 MPa
Specifica uscita	1 uscita (NPN/PNP)			2 uscite (NPN/PNP)		
Grado di protezione	IP40			IP40		
Connessione	Filettatura femmina M5, R1/8, NPT1/8 Raccordo istantaneo Ø 4 mm Raccordo istantaneo Ø 6 mm Raccordo istantaneo Ø 1/4 pollici					
Nota	—			Funzione di copia, Funzione di autoregolazione		
Esecuzioni speciali p. 42 a 48	Senza grasso Cavo con connettore (cover terminale) Cavo di conversione per il cavo Z/ISE30A con connettore Con distanziale per prolunga raccordo			Senza grasso Connettore precablato da 4 pin M12 (lunghezza cavo: 100 mm) Cavo con connettore (cover terminale) Cavo di conversione per il cavo Z/ISE30A con connettore Con distanziale per prolunga raccordo Pressostato (per bassa pressione)		

INDICE

Pressostato digitale di precisione con display a 3 visualizzazioni Serie ZSE20(F)/ISE20(H)















Codici di ordinazione	p. 9
Specifiche	p. 10
Campo di impostazione della pressione e campo della pressione nominale	p. 17
Uscita analogica	p. 17
IO-Link: Dati di processo	p. 17
Funzioni	p. 17
Esempi di circuiti interni e cablaggi	p. 18
Dimensioni	p. 20 a 23

Pressostato digitale di precisione con display a 3 visualizzazioni Serie ZSE20A(F)/ISE20A(H)

Codici di ordinazione	p. 11
Specifiche	p. 12
Campo di impostazione della pressione e campo della pressione nominale	p. 17
Uscita analogica	p. 17
IO-Link: Dati di processo	p. 17
Funzioni	p. 17
Esempi di circuiti interni e cablaggi	p. 18, 19
Dimensioni	p. 20 a 23

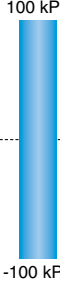
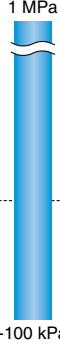
Pressostato digitale di precisione con display a 3 visualizzazioni Serie ZSE20B(F)/ISE20B

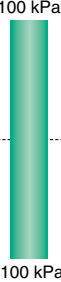
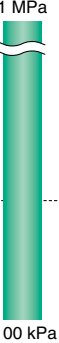
Codici di ordinazione	p. 13
Codici di ordinazione [Tipo di connettore M12]	p. 13-1
Specifiche	p. 14

2 uscite IP65 ZSE20B(F)/ISE20B p. 13			2 uscite IP65 ZSE20C(F)/ISE20C(H) p. 25			
IO-Link 1 uscita IP65 ZSE20B(F)-L/ISE20B-L p. 15			IO-Link 1 uscita IP65 ZSE20C(F)-L/ISE20C(H)-L p. 27			
 Aria			 Fluidi generici			
Per vuoto	Per pressione combinata	Per pressione positiva	Per vuoto	Per pressione combinata	Per pressione positiva (1 MPa)	Per pressione positiva (2 MPa)
						
ZSE20B(-L)	ZSE20BF(-L)	ISE20B(-L)	ZSE20C(-L)	ZSE20CF(-L)	ISE20C(-L)	ISE20CH(-L)
						
500 kPa	500 kPa	1.5 MPa	500 kPa	500 kPa	2 MPa	4 MPa
2 uscite (NPN/PNP)/IO-Link*4			2 uscite (NPN/PNP)/IO-Link*4			
Analogica (tensione/corrente)*5			Analogica (tensione/corrente)			
IP65			IP65			
Filettatura femmina M5, R1/8, NPT1/8 Raccordo istantaneo Ø 4 mm*5 Raccordo istantaneo Ø 6 mm*5			R1/4*1, NPT1/4*1, G1/4*1, Rc1/8, URJ1/4*2, TSJ1/4*3			
Funzione di copia*5, Funzione di autoregolazione*5			Funzione di copia*5, Funzione di autoregolazione*5			
Senza grasso*6 Cavo di 3 m*6 Connettore precablati da 3 pin M8 (lunghezza cavo: 500 mm)*6 Connettore precablati da 4 pin M12 (lunghezza cavo: 100 mm)*6 Con distanziale per prolunga raccordo*6 <input type="checkbox"/> 36 mm (di foro del pannello (compatibile con i fori del pannello del modello Z/ISE40A e Z/ISE80)*6			Parti a contatto con il fluido: Acciaio inox 316L*6 Raccordo con strozzatore integrato*6 Cavo di 3 m*6 Connettore precablati da 4 pin M12 (lunghezza cavo: 100 mm)*6 <input type="checkbox"/> 36 mm di foro del pannello (compatibile con i fori del pannello del modello Z/ISE40A e Z/ISE80)*6			

*1 Filettatura femmina M5 *2 Raccordo a tenuta frontale *3 Raccordo a compressione *4 1 uscita in modalità SIO (tipo di commutazione NPN o PNP)
*5 Questa funzione non è disponibile con il tipo compatibile con IO-Link. *6 Escluso il modello (-L) compatibile con IO-Link

Pressostato digitale di precisione con display a 3 visualizzazioni/Compatibile IO-Link Serie ZSE20B(F)-L/ISE20B-L

Codici di ordinazione p. 15
 Codici di ordinazione [Tipo di connettore M12] p. 15-1
 Specifiche p. 16
 Campo di impostazione della pressione e campo della pressione nominale p. 17
 Uscita analogica p. 17
 IO-Link: Dati di processo p. 17
 Funzioni p. 17
 Esempi di circuiti interni e cablaggi p. 18, 19
 Dimensioni p. 20 a 23

Display a 3 visualizzazioni Pressostato digitale ad alta precisione per fluidi generici Serie ZSE20C(F)/ISE20C(H)

Codici di ordinazione p. 25
 Specifiche p. 25

Display a 3 visualizzazioni Pressostato digitale ad alta precisione per fluidi generici/Compatibile IO-Link Serie ZSE20C(F)-L/ISE20C(H)-L

Codici di ordinazione p. 27
 Specifiche p. 28
 Campo di impostazione della pressione e campo della pressione nominale p. 29
 Uscita analogica p. 29
 Funzioni p. 29
 Esempi di circuiti interni e cablaggi p. 30, 31
 Dimensioni p. 32 a 37

Descrizione delle funzioni p. 38 a 41
 Esecuzioni speciali p. 42 a 48
 Istruzioni per la sicurezza Retro di copertina

1 Uscita

Pressostato digitale di precisione con display a 3 visualizzazioni

RoHS

IP40

Serie ZSE20(F)/ISE20



Codici di ordinazione

● Campo della pressione nominale

ISE20 da -0.1 a 1 MPa

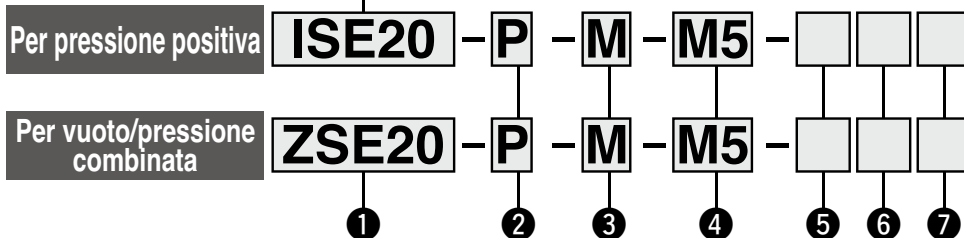

Esecuzioni speciali (p. da 42 a 48)

1 Campo della pressione nominale

ZSE20	da 0 a -101 kPa
ZSE20F	da -100 a 100 kPa

2 Specifiche uscita

Simbolo	Descrizione
N	1 uscita collettore aperto NPN
P	1 uscita collettore aperto PNP

3 Specifiche unità

Simbolo	Descrizione
—	Funzione di selezione dell'unità
M	Solo unità SI*1
P	Funzione di selezione unità (valore iniziale psi)

*1 Unità fissa: kPa, MPa

4 Specifiche di connessione

Simbolo	Descrizione	Simbolo	Descrizione	Modello
M5	Filettatura femmina M5 Attacco di connessione	C4H	Raccordo istantaneo Ø 4 mm	Modello diretto
		C6H	Raccordo istantaneo Ø 6 mm	
		N7H	Raccordo istantaneo Ø 1/4 pollici	
O1	R1/8 Adattatore di connessione R1/8 ZS-46-N1	C4L	Raccordo istantaneo Ø 4 mm	Tipo a gomito
		C6L	Raccordo istantaneo Ø 6 mm	
		N7L	Raccordo istantaneo Ø 1/4 pollici	
N01	NPT1/8 Adattatore di connessione NPT1/8 ZS-46-N2	* Il raccordo istantaneo è consegnato insieme al prodotto.		

5 Opzione 1

Simbolo	Descrizione
—	Senza cavo
L	Cavo con connettore (3 fili, cavo di 2 m)

* Per il cavo con connettore M12, consultare p. 43

7 Opzione 3

Simbolo	Manuale operativo*1	Certificato di taratura*1
—	○	—
Y	—	—
K	○	○
T	—	○

*1 Tutti i testi sono in inglese e giapponese.

6 Opzione 2

Simbolo	Descrizione
—	Assente
A1	Squadretta A (Montaggio verticale) ZS-46-A1
A2	Squadretta B (Montaggio orizzontale) ZS-46-A2
B	Adattatore per montaggio a pannello ZS-46-B
D	Adattatore per montaggio a pannello + coperchio di protezione frontale ZS-46-D

Opzioni/Codici

Quando sono necessarie solo le parti opzionali, effettuare l'ordine con i codici elencati di seguito.

Descrizione	Part no.	Note
Squadretta A	ZS-46-A1	Vite autofilettante: Dimensione nominale di 3 x 8 l (2 pezzi)
Squadretta B	ZS-46-A2	Vite autofilettante: Dimensione nominale di 3 x 8 l (2 pezzi)
Adattatore per montaggio a pannello	ZS-46-B	—
Adattatore per montaggio a pannello + coperchio di protezione frontale	ZS-46-D	—
Cavo con connettore	ZS-46-3L	3 fili, 2 m, non impermeabile (Senza protezione impermeabile)
Cavo con connettore M12 (Esecuzioni speciali)	ZS-46-5LM12	Esecuzioni speciali (vedere pagina 43).
Coperchio di protezione frontale	ZS-27-01	—
Adattatore di connessione R1/8	ZS-46-N1	R1/8
Adattatore di connessione NPT1/8	ZS-46-N2	NPT1/8
Raccordo istantaneo Ø 4 mm dritto	ZS-46-C4H	—
Raccordo istantaneo Ø 6 mm dritto	ZS-46-C6H	—
Raccordo istantaneo Ø 1/4 pollici dritto	ZS-46-N7H	—
Raccordo istantaneo Ø 4 mm gomito	ZS-46-C4L	—
Raccordo istantaneo Ø 6 mm gomito	ZS-46-C6L	—
Raccordo istantaneo Ø 1/4 pollici gomito	ZS-46-N7L	—
Distanziale per prolunga raccordo	ZS-46-M5A	Esecuzioni speciali (vedere pagina 44).

Display a 3 visualizzazioni Pressostato digitale di precisione **Serie ZSE20(F)/ISE20**

Per dettagli sulle precauzioni relative al pressostato e quelle specifiche del prodotto, fare riferimento al "Manuale Operativo" sul sito web di SMC.

Specifiche

Modello		ZSE20 (Vuoto)	ZSE20F (Pressione combinata)	ISE20 (Pressione positiva)	
Fluido applicabile		Aria, gas non corrosivi, gas non infiammabili			
Pressione	Campo della pressione nominale	da 0.0 a -101.0 kPa	da -100.0 a 100.0 kPa	da -0.100 a 1.000 MPa	
	Display/Campo di impostazione della pressione	da 10.0 a -105.0 kPa	da -105.0 a 105.0 kPa	da -0.105 a 1.050 MPa	
	Unità minima di visualizzazione/Minimo incremento impostabile	0.1 kPa		0.001 MPa	
	Pressione di prova	500 kPa		1.5 MPa	
Alimentazione elettrica	Tensione d'alimentazione	da 12 a 24 VDC ±10%, ondulazione (p-p) 10 % max.			
	Assorbimento	25 mA max.			
	Protezione	Protezione polarità			
Precisione	Precisione del display	±2 % F.S. ±1 cifra (temperatura ambiente a 25 ±3 °C)			
	Ripetibilità	±0.2 % F.S. ±1 cifra			
	Caratteristiche di temperatura	±2 % F.S. (25 °C standard)			
Uscita digitale	Tipo di uscita	1 uscita collettore aperto NPN o PNP			
	Modalità uscita	Modalità isteresi, modalità comparatore a finestra, uscita errore, spegnimento uscita			
	Funzionamento sensore	Uscita normale, uscita inversa			
	Max. corrente di carico	80 mA			
	Max. tensione applicata (solo NPN)	28 V			
	Caduta di tensione interna (Tensione residua)	1 V max (con corrente di carico di 80 mA)			
	Tempo di ritardo*1	1.5 ms max. (con funzione antivibrazioni attiva: 20, 100, 500, 1000, 2000, 5000 ms)			
	Isteresi	Modalità isteresi	Variabile da 0*2		
		Modalità comparatore a finestra			
Protezione da cortocircuiti	Si				
Display	Unità*3	MPa, kPa, kgf/cm ² , bar, psi, InHg, mmHg		MPa, kPa, kgf/cm ² , bar, psi	
	Tipo di display	LCD			
	Numero di visualizzazioni	Display a 3 visualizzazioni (display principale, display secondario x 2)			
	Colore del display	1) Display principale: Rosso/Verde 2) Display secondario: Arancione			
	Numero di cifre visualizzate	1) Display principale: 4 cifre (7 segmenti) 2) Display secondario: 4 cifre (superiore 1 cifra 11 segmenti, 7 segmenti per altro)			
	Indicatore luminoso	Si accende quando l'uscita digitale è attivata. OUT1: Arancione			
Filtro digitale*4	0, 10, 50, 100, 500, 1000, 5000 ms				
Ambiente	Grado di protezione	IP40			
	Tensione di isolamento	1000 VAC per 1 minuto tra terminali e corpo			
	Resistenza d'isolamento	50 MΩ o più (500 VCC misurati mediante megaohmmetro) tra terminali e alloggiamento			
	Campo temperatura d'esercizio	In funzionamento: da -5 a 50 °C, In stoccaggio: da -10 a 60 °C (senza condensa né congelamento)			
	Umidità ambientale	In funzionamento/stoccaggio: da 35 a 85 % UR (senza condensa)			
Certificazioni	UL/CSA (E216656), Marcatura CE/UKCA (Direttiva EMC/Direttiva RoHS)				
Lunghezza del cavo con connettore	2 m				

*1 Valore senza filtro digitale (a 0 ms)

*2 Se la tensione applicata fluttua attorno al valore impostato, impostare l'isteresi su un valore superiore all'ampiezza della fluttuazione onde evitare la formazione di crepitio.

*3 L'impostazione è possibile solo per i modelli con la funzione di selezione delle unità. Per i modelli senza questa funzione sono disponibili solamente MPa o kPa.

*4 Il tempo di risposta indica quando il valore di riferimento è pari al 90 % in relazione all'ingresso a gradino.

* Prodotti con piccoli graffi, segni, o variazioni di colore o di luminosità che non incidono sulle prestazioni del prodotto sono considerati come prodotti conformi.

Specifiche connessione e pesi

Modello	M5	01	N01	C4H	C6H	N7H	C4L	C6L	N7L	
Attacchi	M5 x 0.8	R1/8	NPT1/8	—	—	—	—	—	—	
	Raccordo istantaneo Modello diritto	—	—	—	∅ 4 mm ∅ 5/32 pollici	∅ 6 mm	∅ 1/4 pollici	—	—	
	Raccordo istantaneo Tipo a gomito	—	—	—	—	—	—	∅ 4 mm ∅ 5/32 pollici	∅ 6 mm ∅ 1/4 pollici	
Materiali delle parti a contatto con i fluidi	Area di ricevimento pressione del sensore	Silicio								
	Attacco di connessione (comune)	PBT, CB156, PPS resistente al calore, O-ring: HNBR								
	Attacco di connessione	—	C3604 (Nichelato per elettrolisi), Acciaio inox 304, NBR	POM, Acciaio inox 304, NBR, C3604						
Peso	Corpo	22 g	32 g	34 g	25 g	26 g	27 g	28 g	28 g	34 g
	Cavo con connettore	+35 g								

Specifiche del cavo

Conduttore	0.15 mm ² (AWG26)	
Isolamento	Diam. est.	1.0 mm
	Colore	Marrone, blu, nero (3 fili)
Rivestimento	Diam. est. finito	∅ 3.4

"Campo impostazione della pressione e campo della pressione nominale" "Funzioni"= p. 17
"Esempi di circuiti interni e cablaggi"= p. 18 "Dimensioni" = Da p. 20

2 Uscite + Uscita analogica (tensione/corrente)

Pressostato digitale di precisione con display a 3 visualizzazioni

Serie ZSE20A(F)/ISE20A

Codici di ordinazione

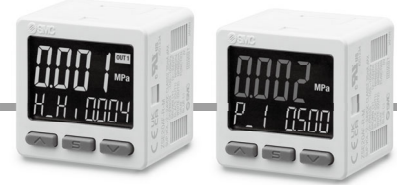

● Campo della pressione nominale

ISE20A da -0.1 a 1 MPa

Per pressione positiva

ISE20A - T - M - M5 - [] - [] - []

Per vuoto/pressione combinata

ZSE20A - T - M - M5 - [] - [] - []



Esecuzioni speciali (p. da 42 a 48)

1 Campo della pressione nominale

ZSE20A	da 0 a -101 kPa
ZSE20AF	da -100 a 100 kPa

2 Specifiche uscita

Simbolo	Descrizione
R	Collettore aperto NPN 2 uscite + uscita tensione analogica *1
S	Collettore aperto NPN 2 uscite + uscita corrente analogica *1
T	Collettore aperto PNP 2 uscite + uscita tensione analogica *1
V	Collettore aperto PNP 2 uscite + uscita corrente analogica *1
X	2 uscite collettore aperto NPN + Funzione di copia
Y	2 uscite collettore aperto PNP + Funzione di copia

*1 Può essere commutato a funzione di autoregolazione o a funzione di copia

3 Specifiche unità

Simbolo	Descrizione
-	Funzione di selezione dell'unità
M	Solo unità SI*1
P	Funzione di selezione unità (valore iniziale psi)

*1 Unità fissa: kPa, MPa

4 Specifiche di connessione

Simbolo	Descrizione	Simbolo	Descrizione	Modello
M5	Filettatura femmina M5 Attacco di connessione	C4H	Raccordo istantaneo Ø 4 mm	Modello diritto
		C6H	Raccordo istantaneo Ø 6 mm	
		N7H	Raccordo istantaneo Ø 1/4 pollici	
O1	Adattatore di connessione R1/8 ZS-46-N1	C4L	Raccordo istantaneo Ø 4 mm	Tipo a gomito
		C6L	Raccordo istantaneo Ø 6 mm	
		N7L	Raccordo istantaneo Ø 1/4 pollici	
N01	NPT1/8 Adattatore di connessione NPT1/8 ZS-46-N2	* Il raccordo istantaneo è consegnato insieme al prodotto.		

5 Opzione 1

Simbolo	Descrizione
-	Senza cavo
J	Cavo con connettore (5 fili, cavo di 2 m)

* Per il cavo con connettore M12, consultare p. 43

7 Opzione 3

Simbolo	Manuale operativo*1	Certificato di taratura*1
-	○	—
Y	—	—
K	○	○
T	—	○

*1 Tutti i testi sono in inglese e giapponese.

6 Opzione 2

Simbolo	Descrizione
-	Assente
A1	Squadretta A (Montaggio verticale) ZS-46-A1
A2	Squadretta B (Montaggio orizzontale) ZS-46-A2
B	Adattatore per montaggio a pannello ZS-46-B
D	Adattatore per montaggio a pannello + coperchio di protezione frontale ZS-46-D

Opzioni/Codici

Quando sono necessarie solo le parti opzionali, effettuare l'ordine con i codici elencati di seguito.

Descrizione	Part no.	Note
Squadretta A	ZS-46-A1	Vite autofilettante: Dimensione nominale di 3 x 8 l (2 pezzi)
Squadretta B	ZS-46-A2	Vite autofilettante: Dimensione nominale di 3 x 8 l (2 pezzi)
Adattatore per montaggio a pannello	ZS-46-B	—
Adattatore per montaggio a pannello + coperchio di protezione frontale	ZS-46-D	—
Cavo con connettore	ZS-46-5L	5 fili, 2 m, non impermeabile (Senza protezione impermeabile)
Cavo con connettore M12	ZS-46-5LM12	Esecuzioni speciali (vedere pagina 43).
Coperchio di protezione frontale	ZS-27-01	—
Adattatore di connessione R1/8	ZS-46-N1	R1/8 NPT1/8
Adattatore di connessione NPT1/8	ZS-46-N2	
Raccordo istantaneo Ø 4 mm diritto	ZS-46-C4H	—
Raccordo istantaneo Ø 6 mm diritto	ZS-46-C6H	—
Raccordo istantaneo Ø 1/4 pollici diritto	ZS-46-N7H	—
Raccordo istantaneo Ø 4 mm gomito	ZS-46-C4L	—
Raccordo istantaneo Ø 6 mm gomito	ZS-46-C6L	—
Raccordo istantaneo Ø 1/4 pollici gomito	ZS-46-N7L	—
Distanziale per prolunga raccordo	ZS-46-M5A	Esecuzioni speciali (vedere pagina 44).

Display a 3 visualizzazioni Pressostato digitale di precisione **Serie ZSE20A(F)/ISE20A**

Per dettagli sulle precauzioni relative al pressostato e quelle specifiche del prodotto, fare riferimento al "Manuale Operativo" sul sito web di SMC.

Specifiche

Modello		ZSE20A (Vuoto)	ZSE20AF (Pressione combinata)	ISE20A (Pressione positiva)
Fluido applicabile		Aria, gas non corrosivi, gas non infiammabili		
Pressione	Campo della pressione nominale	da 0.0 a -101.0 KPa	da -100.0 a 100.0 KPa	da -0.100 a 1.000 MPa
	Display/Campo di impostazione della pressione	da 10.0 a -105.0 kPa	da -105.0 a 105.0 kPa	da -0.105 a 1.050 MPa
	Unità minima di visualizzazione/Minimo incremento impostabile	0.1 kPa		0.001 MPa
	Pressione di prova	500 kPa		1.5 MPa
Alimentazione elettrica	Tensione d'alimentazione	da 12 a 24 VDC $\pm 10\%$, ondulazione (p-p) 10% max.		
	Assorbimento	35 mA max.		
	Protezione	Protezione polarità		
Precisione	Precisione del display	$\pm 2\%$ F.S. ± 1 cifra (temperatura ambiente a 25 ± 3 °C)		
	Ripetibilità	$\pm 0.2\%$ F.S. ± 1 cifra		
	Precisione uscita analogica	$\pm 2.5\%$ F.S. (temperatura ambiente a 25 ± 3 °C)		
	Linearità uscita analogica	$\pm 1\%$ F.S.		
	Caratteristiche di temperatura	$\pm 2\%$ F.S. (25 °C standard)		
Uscita digitale	Tipo di uscita	2 uscite collettore aperto NPN o PNP		
	Modalità uscita	Modalità isteresi, modalità comparatore a finestra, uscita errore, spegnimento uscita		
	Funzionamento sensore	Uscita normale, uscita inversa		
	Max. corrente di carico	80 mA		
	Max. tensione applicata (solo NPN)	28 V		
	Caduta di tensione interna (Tensione residua)	1 V max (con corrente di carico di 80 mA)		
	Tempo di ritardo*1	1.5 ms max. (con funzione antivibrazioni attiva: 20, 100, 500, 1000, 2000, 5000 ms)		
	Isteresi	Modalità isteresi	Variabile da 0*2	
		Modalità comparatore a finestra		
	Protezione da cortocircuiti	Sì		
Uscita analogica	Uscita in tensione	Tipo di uscita	Uscita in tensione: 1 a 5 V	Uscita in tensione: 0.6 a 5 V
		Impedenza d'uscita	Circa 1 k Ω	
	Uscita in corrente	Tipo di uscita	Uscita in corrente: 4 a 20 mA	Uscita in corrente: 2.4 a 20 mA
		Impedenza di carico	Impedenza massima del carico alla tensione di alimentazione di 12 V: 300 Ω alla tensione di alimentazione di 24 V: 600 Ω Minima impedenza di carico: 50 Ω	
Ingresso autoregolazione	Tipo di ingresso	Ingresso non in tensione: 0.4 V o inferiore		
	Modalità ingresso	Selezionare da autoregolazione o a zero forzato.		
	Tempo di ingresso	5 ms min.		
Display	Unità*3	MPa, kPa, kgf/cm ² , bar, psi, InHg, mmHg		MPa, kPa, kgf/cm ² , bar, psi
	Tipo di display	LCD		
	Numero di visualizzazioni	Display a 3 visualizzazioni (display principale, display secondario x 2)		
	Colore del display	1) Display principale: Rosso/Verde 2) Display secondario: Arancione		
	Numero di cifre visualizzate	1) Display principale: 4 cifre (7 segmenti) 2) Display secondario: 4 cifre (superiore 1 cifra 11 segmenti, 7 segmenti per altro)		
	Indicatore luminoso	Si accende quando l'uscita digitale è attivata. OUT1, OUT2: Arancione		
Filtro digitale*4	0, 10, 50, 100, 500, 1000, 5000 ms			
Ambiente	Grado di protezione	IP40		
	Tensione di isolamento	1000 VAC per 1 minuto tra terminali e corpo		
	Resistenza d'isolamento	50 M Ω o più (500 VCC misurati mediante megohmmetro) tra terminali e alloggiamento		
	Campo temperatura d'esercizio	In funzionamento: da -5 a 50 °C, In stoccaggio: da -10 a 60 °C (senza condensa né congelamento)		
	Umidità ambientale	In funzionamento/stoccaggio: da 35 a 85 % UR (senza condensa)		
Certificazioni	UL/CSA (E216656), Marcatura CE/UKCA (Direttiva EMC/Direttiva RoHS)			
Lunghezza del cavo con connettore	2 m			

*1 Valore senza filtro digitale (a 0 ms)

*2 Se la tensione applicata fluttua attorno al valore impostato, impostare l'isteresi su un valore superiore all'ampiezza della fluttuazione onde evitare la formazione di crepitio.

*3 L'impostazione è possibile solo per i modelli con la funzione di selezione delle unità. Per i modelli senza questa funzione sono disponibili solamente MPa o kPa.

*4 Il tempo di risposta indica quando il valore di riferimento è pari al 90 % in relazione all'ingresso a gradino.

* Prodotti con piccoli graffi, segni, o variazioni di colore o di luminosità che non incidono sulle prestazioni del prodotto sono considerati come prodotti conformi.

Specifiche connessioni e pesi

Modello	M5	01	N01	C4H	C6H	N7H	C4L	C6L	N7L	
Attacchi	M5 x 0.8	R1/8	NPT1/8	—	—	—	—	—	—	
	Raccordo istantaneo Modello diritto	—	—	—	Ø 4 mm Ø 5/32 pollici	Ø 6 mm	Ø 1/4 pollici	—	—	
	Raccordo istantaneo Tipo a gomito	—	—	—	—	—	—	Ø 4 mm Ø 5/32 pollici	Ø 6 mm Ø 1/4 pollici	
Materiali delle parti a contatto con i fluidi	Area di ricevimento pressione del sensore	Silicio								
	Attacco di connessione (comune)	PBT, CB156, PPS resistente al calore, O-ring: HNBR								
	Attacco di connessione	—	C3604 (Nichelato per elettrolisi), Acciaio inox 304, NBR	POM, acciaio inox 304, NBR, C3604						
Peso	Corpo	24 g	34 g	36 g	27 g	28 g	29 g	30 g	30 g	36 g
	Cavo con connettore	+39 g								

Specifiche del cavo

Conduttore	0.15 mm ² (AWG26)	
Isolamento	Diam. est.	1.0 mm
	Colore	Marrone, blu, nero, bianco, grigio (5 fili)
Rivestimento	Diam. est. finito	Ø 3.5

"Campo impostazione della pressione e campo della pressione nominale" "Funzioni"= p. 17
"Esempi di circuiti interni e cablaggi"= p. 18 "Dimensioni" = Da p. 20

2 Uscite + Uscita analogica (tensione/corrente)

Pressostato digitale di precisione con display a 3 visualizzazioni

Serie ZSE20B(F)/ISE20B

Per tipo IO-Link compatibile, maggiori informazioni a p. 15.
Per tipo di connettore M12, maggiori informazioni a p. 13-1.

Codici di ordinazione



● Campo della pressione nominale

ISE20B da -0.1 a 1 MPa

Per pressione positiva

ISE20B - X - M - M5 - [] - [] - []

Per vuoto/pressione combinata

ZSE20B - X - M - M5 - [] - [] - []



Esecuzioni speciali (p. da 42 a 48)

1 Campo della pressione nominale

ZSE20B	da 0 a -101 kPa
ZSE20BF	da -100 a 100 kPa

2 Specifiche uscite

Simbolo	Descrizione
R	Collettore aperto NPN 2 uscite + uscita tensione analogica *1
S	Collettore aperto NPN 2 uscite + uscita corrente analogica *1
T	Collettore aperto PNP 2 uscite + uscita tensione analogica *1
V	Collettore aperto PNP 2 uscite + uscita corrente analogica *1
X	2 uscite collettore aperto NPN + Funzione di copia
Y	2 uscite collettore aperto PNP + Funzione di copia

*1 Può essere commutato a funzione di autoregolazione o a funzione di copia

3 Specifiche unità

Simbolo	Descrizione
—	Funzione di selezione dell'unità
M	Solo unità SI*1
P	Funzione di selezione unità (valore iniziale psi)

*1 Unità fissa: kPa, MPa

4 Specifiche di connessione

Simbolo	Descrizione	Simbolo	Descrizione	Tipo a gomito
M5	Filettatura femmina M5 Attacco di connessione	C4L	Raccordo istantaneo Ø 4 mm	
		C6L	Raccordo istantaneo Ø 6 mm	
O1	Adattatore di connessione R1/8 ZS-46-N1	* Il raccordo istantaneo è consegnato insieme al prodotto.		
N01	Adattatore di connessione NPT1/8 ZS-46-N2			

5 Opzione 1

Simbolo	Descrizione
—	Senza cavo
W	Cavo con connettore (5 fili, cavo di 2 m, con protezione impermeabile)

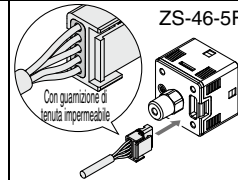

* Per il cavo con connettore M12, consultare p. 43

7 Opzione 3

Simbolo	Manuale operativo	Certificato di taratura
—	○	—
Y	—	—
K	○	○
T	○	○

6 Opzione 2

Simbolo	Descrizione
—	Assente
A1	Squadretta A (Montaggio verticale) ZS-46-A1
A2	Squadretta B (Montaggio orizzontale) ZS-46-A2
B	Adattatore per montaggio a pannello ZS-46-B
D	Adattatore per montaggio a pannello + coperchio di protezione frontale ZS-46-D

Opzioni/Codici

Quando sono necessarie solo le parti opzionali, effettuare l'ordine con i codici elencati di seguito.

Descrizione	Part no.	Note
Squadretta A	ZS-46-A1	Vite autofilettante: Dimensione nominale di 3 x 8 l (2 pezzi)
Squadretta B	ZS-46-A2	Vite autofilettante: Dimensione nominale di 3 x 8 l (2 pezzi)
Adattatore per montaggio a pannello	ZS-46-B	—
Adattatore per montaggio a pannello + coperchio di protezione frontale	ZS-46-D	—
Adattatore per montaggio a pannello (Compatibile con i fori del pannello del modello Z/ISE40A)	ZS-46-F	Esecuzioni speciali (vedere pagina 45).
Adattatore per montaggio a pannello + coperchio di protezione frontale (Compatibile con i fori del pannello del modello Z/ISE40A)	ZS-46-G	Esecuzioni speciali (vedere pagina 45).
Cavo con connettore	ZS-46-5F	5 fili, 2 m, impermeabile (con protezione)
Cavo con connettore M12 (Esecuzioni speciali)	ZS-46-5FM12	Esecuzioni speciali (vedere pagina 43).
Coperchio di protezione frontale	ZS-27-01	—
Adattatore di connessione R1/8	ZS-46-N1	R1/8
Adattatore di connessione NPT1/8	ZS-46-N2	NPT1/8
Raccordo istantaneo Ø 4 mm gomito	ZS-46-C4L	—
Raccordo istantaneo Ø 6 mm gomito	ZS-46-C6L	—
Distanziale per prolunga raccordo	ZS-46-M5A	Esecuzioni speciali (vedere pagina 44).

Display a 3 visualizzazioni Pressostato digitale di precisione **Serie ZSE20B(F)/ISE20B**



Codici di ordinazione [Tipo con connettore M12]

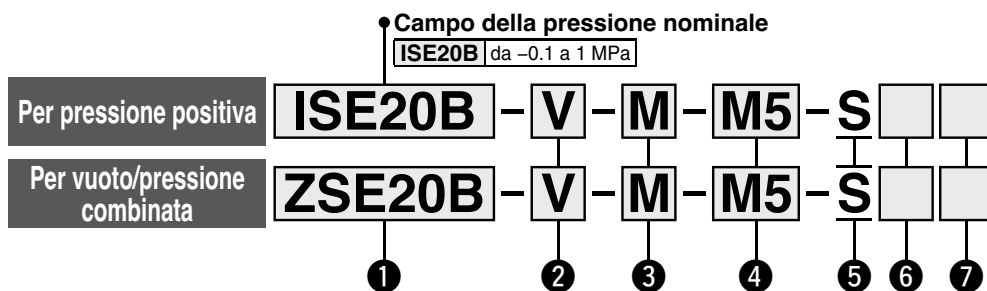

Esecuzioni speciali
(da pag. 42 a pag. 48)

1 Campo della pressione nominale

ZSE20B	da 0 a -101 kPa
ZSE20BF	da -100 a 100 kPa

2 Specifiche uscita

Simbolo	Descrizione
R	Collettore aperto NPN 1 uscita + uscita analogica in tensione*1
S	Collettore aperto NPN 1 uscita + uscita analogica in corrente*1
T	Collettore aperto PNP 1 uscita + uscita analogica in tensione*1
V	Collettore aperto PNP 1 uscita + uscita analogica in corrente*1
X	Collettore aperto NPN 2 uscite
Y	Collettore aperto PNP 2 uscite

*1 Può essere commutato a funzione di autoregolazione o a funzione di copia

3 Specifiche unità

Simbolo	Descrizione
—	Funzione selezione unità
M	Solo unità SI*1
P	Funzione di selezione unità (valore iniziale psi)

*1 Unità fissa: kPa, MPa

4 Specifiche di connessione

Simbolo	Descrizione
M5	Filettatura femmina M5
O1	R1/8
N01	NPT1/8
C4L	Raccordo istantaneo Ø 4 mm (Modello a gomito)
C6L	Raccordo istantaneo Ø 6 mm (Modello a gomito)

5 Opzione 1

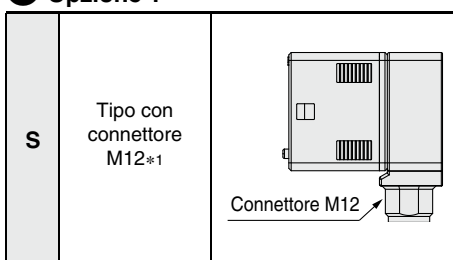

*1 Il cavo non è incluso.

6 Opzione 2

	Assente	
A4	Squadretta D (Per il tipo con connettore M12)	 ZS-46-A4
A5	Squadretta E (Per il tipo con connettore M12)	 ZS-46-A5

7 Opzione 3

Simbolo	Manuale operativo	Certificato di taratura
—	○	—
Y	—	—
K	○	○
T	—	○

Opzioni/Codici

Quando sono necessarie solo le parti opzionali, effettuare l'ordine con i codici elencati di seguito.

Descrizione	Codice	Nota	
Squadretta D	ZS-46-A4	Vite autofilettante: Dimensione nominale di 3 x 8 I (2 pezzi)	
Squadretta E	ZS-46-A5	Vite autofilettante: Dimensione nominale di 3 x 8 I (2 pezzi)	
Cavo con connettore M12 (Diritto)	ZS-37-A	Cavo da 3 m	
	ZS-31-B	Cavo da 5 m	
Cavo con connettore M12 (Ad angolo retto)	ZS-37-B	Cavo da 3 m	
	ZS-31-C	Cavo da 5 m	
Cavo con connettore M12 (Connettori su entrambi le estremità)	EX9-AC005-SSPS	Cavo da 0.5 m, diritto	
	EX9-AC010-SSPS	Cavo da 1 m, diritto	
	EX9-AC020-SSPS	Cavo da 2 m, diritto	
	EX9-AC030-SSPS	Cavo da 3 m, diritto	
	EX9-AC050-SSPS	Cavo da 5 m, diritto	
	EX9-AC100-SSPS	Cavo da 10 m, diritto	
Adattatore di connessione R1/8	ZS-46-N1	R1/8	NPT1/8
Adattatore di connessione NPT1/8	ZS-46-N2		
Raccordo istantaneo Ø 4 mm a gomito	ZS-46-C4L	—	
Raccordo istantaneo Ø 6 mm a gomito	ZS-46-C6L	—	

Display a 3 visualizzazioni Pressostato digitale di precisione **Serie ZSE20B(F)/ISE20B**

Per dettagli sulle precauzioni relative al pressostato e quelle specifiche del prodotto, fare riferimento al "Manuale Operativo" sul sito web di SMC.

Specifiche

Modello		ZSE20B (Vuoto)	ZSE20BF (Pressione combinata)	ISE20B (Pressione positiva)	
Fluido applicabile		Aria, gas non corrosivi, gas non infiammabili			
Pressione	Campo della pressione nominale	da 0.0 a -101.0 kPa	da -100.0 a 100.0 kPa	da -0.100 a 1.000 MPa	
	Display/Campo di impostazione della pressione	da 10.0 a -105.0 kPa	da -105.0 a 105.0 kPa	da -0.105 a 1.050 MPa	
	Unità minima di visualizzazione/Minimo incremento impostabile	0.1 kPa		0.001 MPa	
	Pressione di prova	500 kPa		1.5 MPa	
Alimentazione elettrica	Tensione d'alimentazione	da 12 a 24 VDC ±10%, ondulazione (p-p) 10% max.			
	Assorbimento	35 mA max.			
	Protezione	Protezione polarità			
Precisione	Precisione del display	±2 % F.S. ±1 cifra (temperatura ambiente a 25 ±3 °C)			
	Ripetibilità	±0.2 % F.S. ±1 cifra			
	Precisione uscita analogica	±2.5 % F.S. (temperatura ambiente a 25 ±3 °C)			
	Linearità uscita analogica	±1 % F.S.			
	Caratteristiche di temperatura	±2 % F.S. (25 °C standard)			
Uscita digitale	Tipo di uscita	1 uscita o 2 uscite collettore aperto NPN o PNP			
	Modalità uscita	Modalità isteresi, modalità comparatore a finestra, uscita errore, spegnimento uscita			
	Funzionamento sensore	Uscita normale, uscita inversa			
	Max. corrente di carico	80 mA			
	Max. tensione applicata (solo NPN)	28 V			
	Caduta di tensione interna (Tensione residua)	1 V max (con corrente di carico di 80 mA)			
	Tempo di ritardo*1	1.5 ms max. (con funzione antivibrazioni attiva: 20, 100, 500, 1000, 2000, 5000 ms)			
	Isteresi	Modalità isteresi	Variabile da 0*2		
		Modalità comparatore a finestra			
Protezione da cortocircuiti	Sì				
Uscita analogica	Uscita in tensione	Tipo di uscita	Uscita in tensione: 1 a 5 V	Uscita in tensione: 0.6 a 5 V	
		Impedenza d'uscita	Circa 1 kΩ		
	Uscita in corrente	Tipo di uscita	Uscita in corrente: 4 a 20 mA	Uscita in corrente: 2.4 a 20 mA	
		Impedenza di carico	Impedenza massima del carico alla tensione di alimentazione di 12 V: 300 Ω alla tensione di alimentazione di 24 V: 600 Ω Minima impedenza di carico: 50 Ω		
Ingresso autoregolazione	Tipo di ingresso	Ingresso non in tensione: 0.4 V o inferiore			
	Modalità ingresso	Selezionare da autoregolazione o a zero forzato.			
	Tempo di ingresso	5 ms min.			
Display	Unità*3	MPa, kPa, kgf/cm ² , bar, psi, InHg, mmHg	MPa, kPa, kgf/cm ² , bar, psi		
	Tipo di display	LCD			
	Numero di visualizzazioni	Display a 3 visualizzazioni (display principale, display secondario x 2)			
	Colore del display	1) Display principale: Rosso/Verde, 2) Display secondario: Arancione			
	Numero di cifre visualizzate	1) Display principale: 4 cifre (7 segmenti) 2) Display secondario: 4 cifre (superiore 1 cifra 11 segmenti, 7 segmenti per altro)			
	Indicatore luminoso	Si accende quando l'uscita digitale è attivata. OUT1, OUT2: Arancione			
Filtro digitale*4	0, 10, 50, 100, 500, 1000, 5000 ms				
Ambiente	Grado di protezione	IP65			
	Tensione di isolamento	1000 VAC per 1 minuto tra terminali e corpo			
	Resistenza d'isolamento	50 MΩ o più (500 VCC misurati mediante megaohmmetro) tra terminali e alloggiamento			
	Campo temperatura d'esercizio	In funzionamento: da -5 a 50 °C, In stoccaggio: da -10 a 60 °C (senza condensa né congelamento)			
	Umidità ambientale	In funzionamento/stoccaggio: da 35 a 85 % UR (senza condensa)			
Certificazioni	UL/CSA (E216656), Marcatura CE/UKCA (Direttiva EMC/Direttiva RoHS)				
Lunghezza del cavo con connettore	2 m				

*1 Valore senza filtro digitale (a 0 ms)

*2 Se la tensione applicata fluttua attorno al valore impostato, impostare l'isteresi su un valore superiore all'ampiezza della fluttuazione onde evitare la formazione di crepitio.

*3 L'impostazione è possibile solo per i modelli con la funzione di selezione delle unità. Per i modelli senza questa funzione sono disponibili solamente MPa o kPa.

*4 Il tempo di risposta indica quando il valore di riferimento è pari al 90 % in relazione all'ingresso a gradino.

* Prodotti con piccoli graffi, segni, o variazioni di colore o di luminosità che non incidono sulle prestazioni del prodotto sono considerati come prodotti conformi.

Specifiche connessione e pesi

Modello	M5	01	N01	C4L	C6L
Attacchi	M5 x 0.8	R1/8	NPT1/8	—	—
Raccordo istantaneo	Modello diritto	—	—	—	—
	Tipo a gomito	—	—	Ø 4 mm Ø 5/32 pollici	Ø 6 mm
Materiali delle parti a contatto con i fluidi	Area di ricevimento pressione del sensore	Silicio			
	Attacco di connessione (comune)	PBT, CB156, PPS resistente al calore, O-ring: HNBR			
Attacco di connessione	—	C3604 (Nichelato per elettrolisi), Acciaio inox 304, NBR		POM, acciaio inox 304, NBR, C3604	
Peso	Corpo	24 g	34 g	36 g	30 g
	Cavo con connettore	+39 g			
	Tipo di connettore M12	43 g	53 g	55 g	49 g

Specifiche del cavo

Conduttore	0.15 mm ² (AWG26)	
Isolamento	Diam. est.	1.0 mm
	Colore	Marrone, blu, nero, bianco, grigio (5 fili)
Rivestimento	Diam. est. finito	Ø 3.5

"Campo impostazione della pressione e campo della pressione nominale" "Funzioni"= p. 17
"Esempi di circuiti interni e cablaggi"= p. 18 "Dimensioni" = Da p. 20

Compatibile IO-Link (1 uscita)



Pressostato digitale di precisione con display a 3 visualizzazioni

IP65

Pressostato digitale

Serie ZSE20B(F)-L/ISE20B-L



Per 2 uscite + Uscita analogica maggiori informazioni a p. 13.
Per tipo di connettore M12, maggiori informazioni a p. 15-1.

Codici di ordinazione

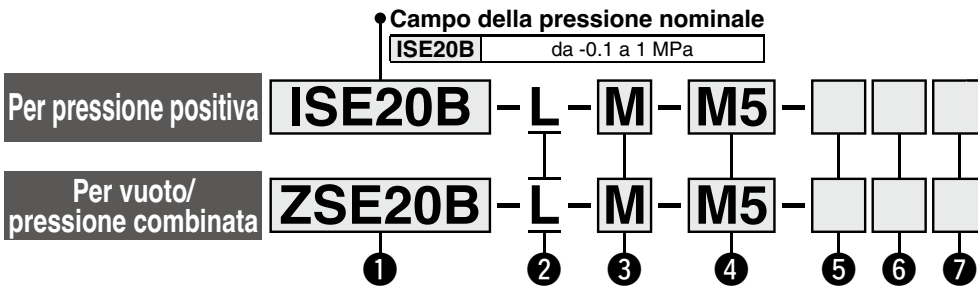

1 Campo della pressione nominale

ZSE20B	da 0 a -101 kPa
ZSE20BF	da -100 a 100 kPa

2 Specifiche uscita

Simbolo	Descrizione
L	IO-Link: 1 Uscita digitale ⇐ (Tipo di commutazione PNP o NPN per uscita sensore)

3 Specifiche unità

Simbolo	Descrizione
—	Funzione selezione unità
M	Solo unità SI*1
P	Funzione di selezione unità (valore iniziale psi)

*1 Unità fissa: kPa, MPa

4 Specifiche di connessione

Simbolo	Descrizione
M5	Filettatura femmina M5
01	R1/8 Adattatore di connessione R1/8 ZS-46-N1
N01	NPT1/8 Adattatore di connessione NPT1/8 ZS-46-N2

5 Opzione 1

Simbolo	Descrizione
—	Senza cavo
W	Cavo con connettore (5 fili, cavo di 2 m, con protezione impermeabile) ZS-46-5F Con guarnizione di tenuta impermeabile

* Per il cavo con connettore M12, consultare p. 41.

7 Opzione 3

Simbolo	Manuale operativo*1	Certificato di taratura*1
—	○	—
Y	—	—
K	○	○
T	—	○

*1 Tutti i testi sono in inglese e giapponese.

6 Opzione 2

Simbolo	Descrizione
—	Assente
A1	Squadretta A (Montaggio verticale) ZS-46-A1
A2	Squadretta B (Montaggio orizzontale) ZS-46-A2
B	Adattatore per montaggio a pannello ZS-46-B
D	Adattatore per montaggio a pannello + coperchio di protezione frontale ZS-46-D

Opzioni/Codici

Quando sono necessarie solo per le parti opzionali, effettuare l'ordine con i codici pezzi elencati di seguito.

Descrizione	Codice	Nota
Squadretta A	ZS-46-A1	Vite autofilettante: Dimensione nominale di 3 x 8 l (2 pezzi)
Squadretta B	ZS-46-A2	Vite autofilettante: Dimensione nominale di 3 x 8 l (2 pezzi)
Adattatore per montaggio a pannello	ZS-46-B	—
Adattatore per montaggio a pannello + coperchio di protezione frontale	ZS-46-D	—
Cavo con connettore	ZS-46-5F	5 fili, 2 m, impermeabile (con protezione)
Cavo con connettore M12 (Esecuzioni speciali)	ZS-46-5FM12	 Esecuzioni speciali (vedere pagina 43).
Coperchio di protezione frontale	ZS-27-01	—
Adattatore di connessione R1/8	ZS-46-N1	 R1/8 NPT1/8
Adattatore di connessione NPT1/8	ZS-46-N2	



Codici di ordinazione [Tipo con connettore M12]

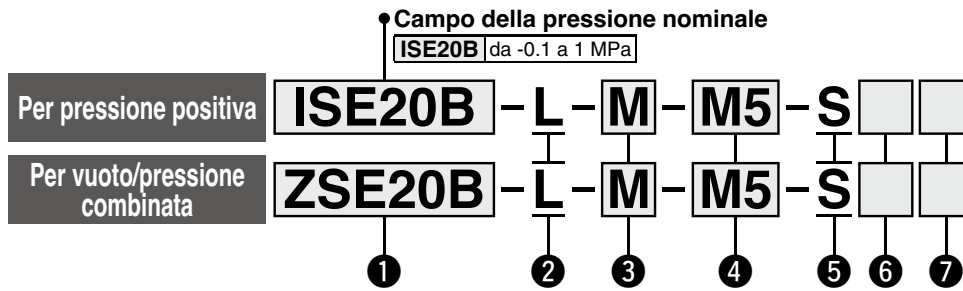

1 Campo della pressione nominale

ZSE20B	da 0 a -101 kPa
ZSE20BF	da -100 a 100 kPa

2 Specifiche uscita

Simbolo	Descrizione
L	IO-Link /Interruttore: 1 uscita ⇐ (Tipo di commutazione PNP o NPN per uscita sensore)

3 Specifiche unità

Simbolo	Descrizione
—	Funzione selezione unità
M	Solo unità SI*1
P	Funzione di selezione unità (valore iniziale psi)

*1 Unità fissa: kPa, MPa

4 Specifiche di connessione

Simbolo	Descrizione
M5	Filettatura femmina M5
O1	R1/8
N01	NPT1/8

5 Opzione 1

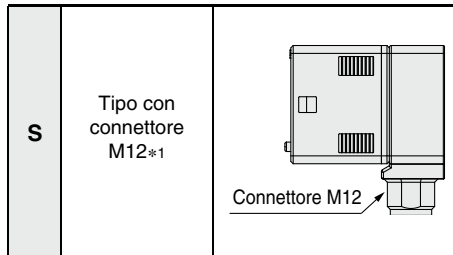

*1 Il cavo non è incluso.

6 Opzione 2

—	Assente	
A4	Squadretta D (Per il tipo con connettore M12)	 ZS-46-A4
A5	Squadretta E (Per il tipo con connettore M12)	 ZS-46-A5

7 Opzione 3

Simbolo	Manuale operativo	Certificato di taratura
—	○	—
Y	—	—
K	○	○
T	—	○

Opzioni/Codici

Quando sono necessarie solo le parti opzionali, effettuare l'ordine con i codici elencati di seguito.

Descrizione	Codice	Nota	
Squadretta D	ZS-46-A4	Vite autofilettante: Dimensione nominale di 3 x 8 I (2 pezzi)	
Squadretta E	ZS-46-A5	Vite autofilettante: Dimensione nominale di 3 x 8 I (2 pezzi)	
Cavo con connettore M12 (Diritto)	ZS-37-A	Cavo da 3 m	
	ZS-31-B	Cavo da 5 m	
Cavo con connettore M12 (Ad angolo retto)	ZS-37-B	Cavo da 3 m	
	ZS-31-C	Cavo da 5 m	
Cavo con connettore M12 (Connettori su entrambi le estremità)	EX9-AC005-SSPS	Cavo da 0.5 m, diritto	
	EX9-AC010-SSPS	Cavo da 1 m, diritto	
	EX9-AC020-SSPS	Cavo da 2 m, diritto	
	EX9-AC030-SSPS	Cavo da 3 m, diritto	
	EX9-AC050-SSPS	Cavo da 5 m, diritto	
	EX9-AC100-SSPS	Cavo da 10 m, diritto	
Adattatore di connessione R1/8	ZS-46-N1	R1/8	NPT1/8
Adattatore di connessione NPT1/8	ZS-46-N2		
Raccordo istantaneo Ø 4 mm a gomito	ZS-46-C4L	—	
Raccordo istantaneo Ø 6 mm a gomito	ZS-46-C6L	—	

Display a 3 visualizzazioni Pressostato digitale di precisione Serie ZSE20B(F)-L/ISE20B-L

Per dettagli sulle precauzioni relative al pressostato e quelle specifiche del prodotto, fare riferimento al "Manuale Operativo" sul sito web di SMC.

Specifiche/Compatibile IO-Link

Modello		ZSE20B-L (Vuoto)	ZSE20BF-L (Pressione combinata)	ISE20B-L (Pressione positiva)	
Fluido applicabile		Aria, gas non corrosivi, gas non infiammabili			
Pressione	Campo della pressione nominale	da 0.0 a -101.0 kPa	da -100.0 a 100.0 kPa	da -0.100 a 1.000 MPa	
	Display/Campo di impostazione della pressione	da 10.0 a -105.0 kPa	da -105.0 a 105.0 kPa	da -0.105 a 1.050 MPa	
	Display/Min. incremento impostabile	0.1 kPa		0.001 MPa	
	Pressione di prova	500 kPa		1.5 MPa	
Aliment. elettrica	Tensione d'alimentazione	da 12 a 24 VDC $\pm 10\%$ con 10 % ondulazione di tensione o inferiore			
		Quando utilizzato come dispositivo di uscita digitale (Quando non utilizzato come dispositivo IO-Link)			
		Quando utilizzato come dispositivo IO-Link			
	Assorbimento	da 18 a 30 VDC, incluso ondulazione (p-p) 10 %.			
	Protezione	35 mA max.			
Precisione	Precisione del display	$\pm 2\%$ F.S. ± 1 cifra (Temperatura ambiente a 25 ± 3 °C)			
	Ripetibilità	$\pm 0.2\%$ F.S. ± 1 cifra			
	Caratteristiche di temperatura	$\pm 2\%$ F.S. (25 °C standard)			
Uscita digitale (Modalità SIO)	Tipo di uscita	Selezionare tra l'uscita a collettore aperto NPN o PNP.			
	Modalità di uscita	Isteresi, comparatore a finestra, Uscita errore, Uscita OFF			
	Funzionamento sensore	Uscita normale, Uscita inversa			
	Max. corrente di carico	80 mA			
	Max. tensione applicata	30 V (uscita NPN)			
	Caduta di tensione interna (tensione residua)	1.5 V max (con corrente di carico di 80 mA)			
	Tempo di ritardo*1	1.5 ms max., variabile da 0 a 60 s/0.01 s incrementi.			
	Isteresi	Modo isteresi	Variabile da 0*2		
		Modo comparatore a finestra			
		Protezione da cortocircuiti	Sì		
Display	Unità*3	MPa, kPa, kgf/cm ² , bar, psi, inHg, mmHg		MPa, kPa, kgf/cm ² , bar, psi	
	Tipo di display	LCD			
	Numero visualizzazioni	Display a 3 visualizzazioni (Display principale, Display secondario x 2)			
	Colore del display	Display principale: rosso/verde, Display secondario; arancione			
	Numero di cifre visualizzate	Display principale: 4 cifre (7 segmenti), Display secondario: 4 cifre (Sopra 1 cifra 11 segmenti, 7 segmenti per gli altri)			
	Indicatore luminoso	Sì accende quando l'uscita digitale è attivata. (OUT1, OUT2: Arancione)			
Filtro digitale*4		Variabile da 0 a 30 s/0.01 s incrementi.			
Lunghezza del cavo con connettore		2 m			
Ambiente	Grado di protezione	IP65			
	Tensione di isolamento	1000 VAC per 1 minuto tra terminali e alloggiamento			
	Resistenza d'isolamento	50 M Ω o più (500 VDC misurati mediante megaohmmetro) tra terminali e alloggiamento			
	Campo temperatura d'esercizio	In funzione: da -5 a 50 °C, Immagazzinata: da -10 a 60 °C (Nessuna condensa né congelamento)			
	Umidità ambientale	In funzionamento/stoccaggio: da 35 a 85 % UR (senza condensa)			
Certificazioni		CE/UKCA, RoHS			
Comunicazione (modalità IO-Link)	Tipo di IO-Link	Dispositivo			
	Versione IO-Link	V1.1			
	Velocità di trasmissione	COM2 (38.4 kbps)			
	File di configurazione	File IODD*5			
	Tempo di ciclo minimo	2,3 ms			
	Lunghezza dei dati di processo	Dati di ingresso: 2 byte, dati di uscita: 0 byte			
	Trasmissione dati a richiesta	Sì			
	Funzione di memorizzazione dei dati	Sì			
	Funzione evento	Sì			
	ID costruttore	131 (0 x 0083)			

*1 Valore senza filtro digitale (a 0 ms)

*2 Se la tensione applicata fluttua attorno al valore impostato, impostare l'isteresi su un valore superiore all'ampiezza della fluttuazione onde evitare la formazione di crepiti.

*3 L'impostazione è possibile solo per i modelli con la funzione di selezione delle unità. Per i modelli senza questa funzione sono disponibili solamente MPa o kPa.

*4 Il tempo di risposta indica quando il valore di riferimento è pari al 90% in relazione all'ingresso a gradino.

*5 Il file di configurazione può essere scaricato dal sito web di SMC, <http://www.smc.eu>

* I prodotti con piccoli graffi, segni o variazioni di colore o di luminosità che non influiscono sulle prestazioni del prodotto sono considerati come prodotti conformi.

Specifiche connessione e pesi

Modello		M5	01	N01
Attacco		M5 x 0.8	R1/8	NPT1/8
Materiali delle parti a contatto con i fluidi	Area di ricevimento pressione del sensore	Silicio		
	Attacco di connessione (comune)	PBT, CB156, PPS resistente al calore, O-ring: HNBR		
	Attacco di connessione	—	C3604 (Nichelato per elettrolisi), Acciaio inox 304, NBR	
Peso	Corpo	24 g	34 g	36 g
	Cavo con connettore	+39 g		
	Tipo di connettore M12	43 g	53 g	55 g

Specifiche del cavo

Conduttore		0.15 mm ² (AWG26)
Isolamento	DIAM. EST.	1.0 mm
	Colore	Marrone, blu, nero, bianco, grigio (5 fili)
Rivestimento	Diam. est. finito	\varnothing 3.5

"Campo di impostazione della pressione e campo della pressione nominale", "Funzioni" = p. 17
"Esempi di circuiti interni e cablaggi" = p. 19 "Dimensioni" = Da p. 20

Serie ZSE20□(F)/ISE20□

Campo di impostazione della pressione e campo della pressione nominale

Impostare la pressione entro il campo di pressione nominale.

Il campo di impostazione della pressione rappresenta i limiti entro i quali è possibile regolare la pressione. Il campo di pressione nominale è il campo di pressione che soddisfa le caratteristiche tecniche (precisione, linearità, ecc.) del pressostato. Benché sia possibile impostare un valore al di fuori del campo di pressione nominale, se il valore impostato non rientra nei limiti del campo di impostazione della pressione, le specifiche tecniche possono non essere garantite.

Pressostato	Pressione				
	-100 kPa	0	100 kPa	500 kPa	1 MPa
Per vuoto ZSE20 ZSE20A ZSE20B ZSE20B-L	-101 kPa	0	10 kPa		
Per pressione combinata ZSE20F ZSE20AF ZSE20BF ZSE20BF-L	-100 kPa		100 kPa		
Per pressione positiva ISE20 ISE20A ISE20B ISE20B-L	-100 kPa				1 MPa
	-105 kPa				1.05 MPa
	(-0.105 MPa)				

■ Campo della pressione nominale del pressostato ■ Campo di impostazione della pressione del pressostato

Uscita analogica*1

Uscita in tensione

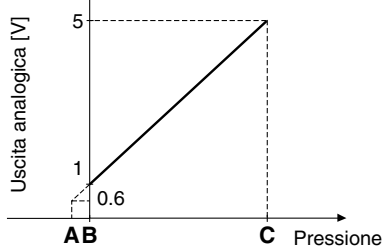

Uscita in corrente

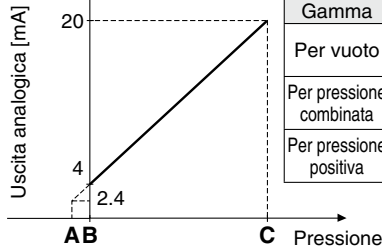

Gamma	Campo della pressione nominale	A	B	C
Per vuoto	0.0 a -101.0 KPa	10.1 kPa	0	-101.0 kPa
Per pressione combinata	-100.0 a 100.0 KPa	—	-100.0 kPa	100.0 kPa
Per pressione positiva	-0.100 a 1.000 MPa	-0.100 MPa	0	1,000 MPa

*1 Escluso il tipo 20/20B(F)-L

IO-Link: Dati di processo

Rapporto tra i dati di processo e il valore di pressione

ZSE20B-L (Per vuoto)

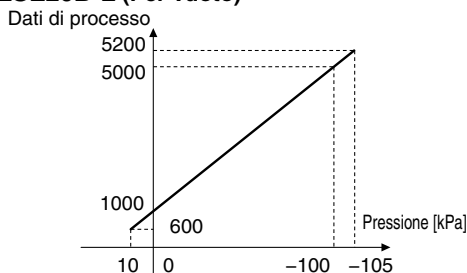

ZSE20BF-L (Per pressione combinata) ISE20B-L (Per pressione positiva)

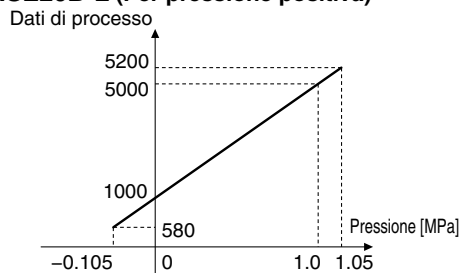
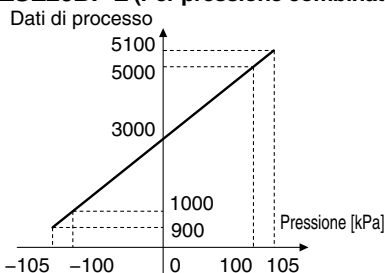

Funzioni

Funzione di impostazione display secondario	È possibile selezionare la visualizzazione del display secondario.
Funzione di preselezione automatica	Questa funzione serve per calcolare automaticamente un valore di impostazione approssimativo basato sul funzionamento in corso.
Funzione di impostazione precisa del valore visualizzato	Uniforma le deviazioni del valore visualizzato
Funzione di indicazione del valore massimo	Può memorizzare il valore massimo di pressione visualizzato durante la misurazione.
Funzione di indicazione del valore minimo	Può memorizzare il valore minimo di pressione visualizzato durante la misurazione.
Funzione di blocco tasti (Codice di sicurezza selezionabile)	La tastiera può essere bloccata per impedire il funzionamento accidentale del pressostato.
Funzione di azzeramento	La visualizzazione della pressione può essere impostata a zero quando la pressione è aperta in atmosfera.
Funzione di indicazione errori	Questa funzione visualizza l'ubicazione e tipologia dell'errore quando si verifica un problema o un errore.
Funzione antivibrazione	Evita i malfunzionamenti causati dalle fluttuazioni della pressione primaria, mediante l'impostazione del ritardo.
Funzione selezione unità	È in grado di convertire il valore del display.
Modo risparmio energetico	Riduce il consumo energetico
Funzione risoluzione display	Modifica la risoluzione del display dal normale valore di 1/1000 a 1/100. Può ridurre lo sfarfallio del monitor
Funzione di commutazione kPa ↔ MPa	Converte l'unità tra kPa e MPa.
Funzione di copia*1	Le impostazioni del pressostato principale possono essere copiate sui pressostati secondari.
Funzione di autoregolazione*1	Misura la pressione al momento dell'ingresso esterno e la utilizza come riferimento per correggere il valore di impostazione del pressostato.

*1 Non disponibile per il modello 20/20B-L

Esempi di circuiti interni e cablaggi

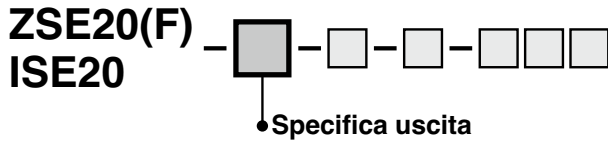

-N
NPN (1 uscita)

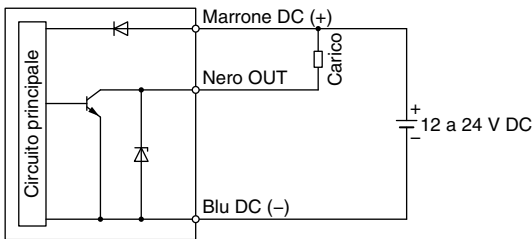

-P
PNP (1 uscita)

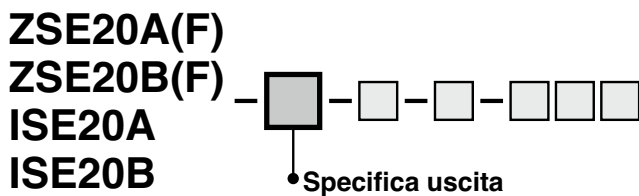
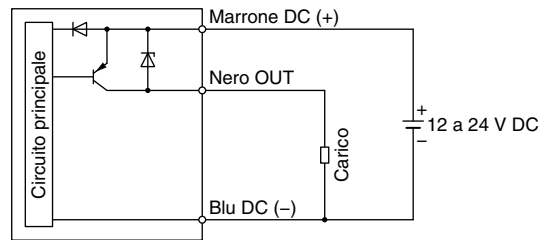

-X
NPN (2 uscite) + Funzione di copia

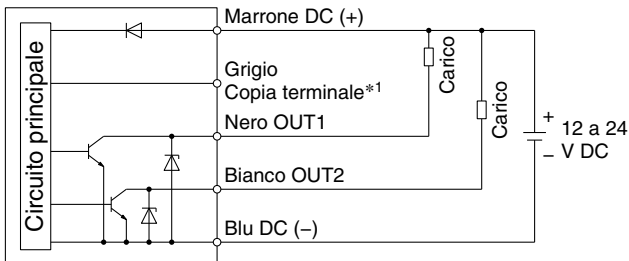

-Y
PNP (2 uscite) + Funzione di copia

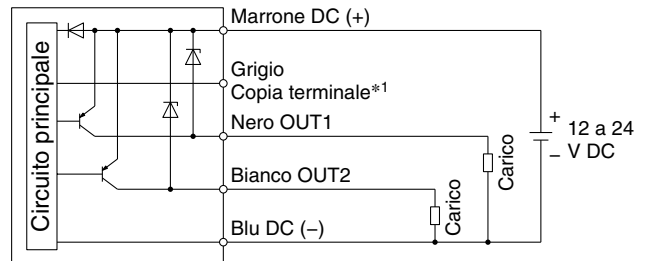

-R: NPN (2 uscite) + Uscita analogica in tensione
-S: NPN (2 uscite) + Uscita analogica in corrente

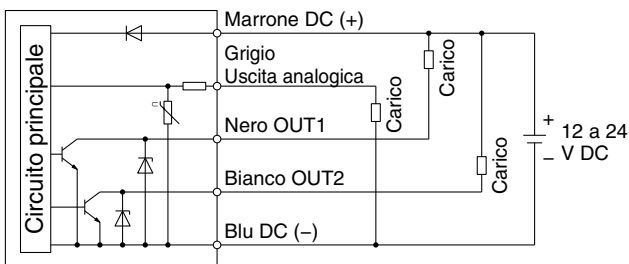

-T: PNP (2 uscite) + Uscita analogica in tensione
-V: PNP (2 uscite) + Uscita analogica in corrente

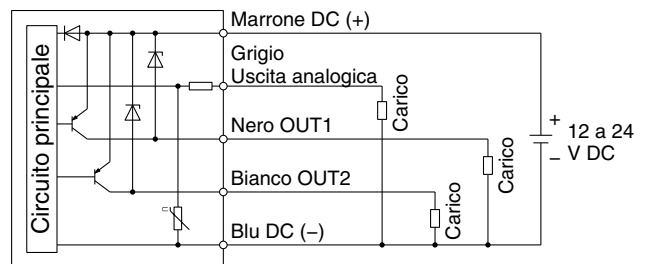

*1 Vedere pagina 41.

Serie ZSE20□(F)/ISE20□

Esempi di circuiti interni e cablaggi

ZSE20A(F)

ZSE20B(F)

ISE20A

ISE20B

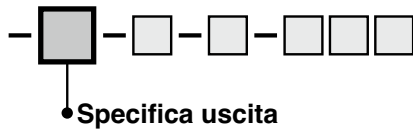

-R: NPN (2 uscite) + Ingresso autoregolazione

-S: NPN (2 uscite) + Ingresso autoregolazione

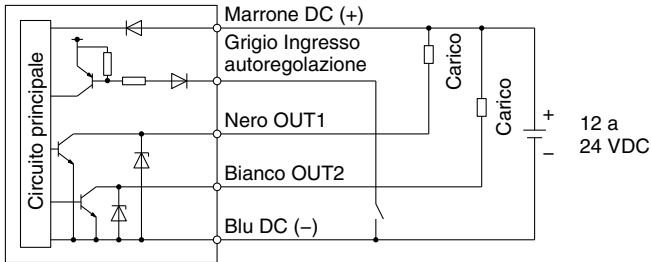

-T: PNP (2 uscite) + Ingresso autoregolazione

-V: PNP (2 uscite) + Ingresso autoregolazione

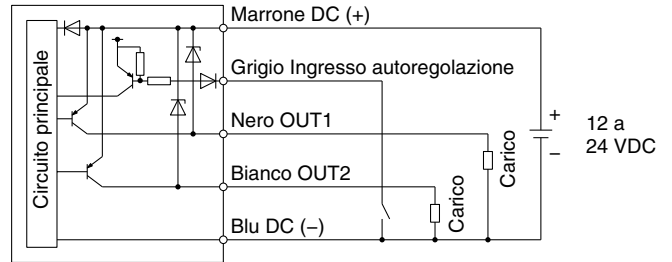

-R: NPN (2 uscite) + Funzione di copia

-S: NPN (2 uscite) + Funzione di copia

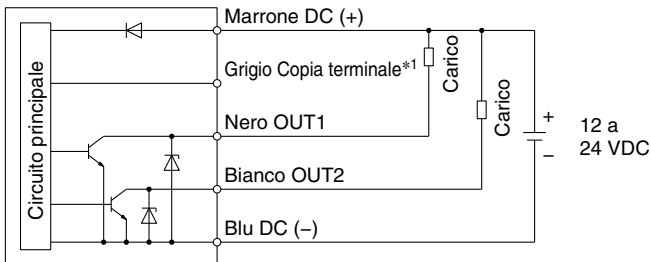

-T: PNP (2 uscite) + Funzione di copia

-V: PNP (2 uscite) + Funzione di copia

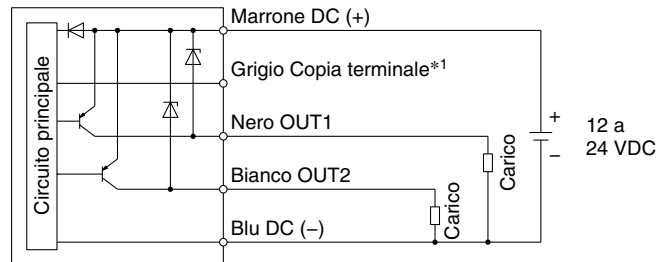

*1 Maggiori informazioni a pagina 41.

ZSE20B(F)

ISE20B

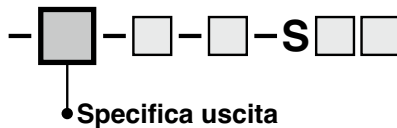

* I numeri presenti nello schema del circuito indicano la numerazione dei pin del connettore.

**-X
NPN (2 uscite)**

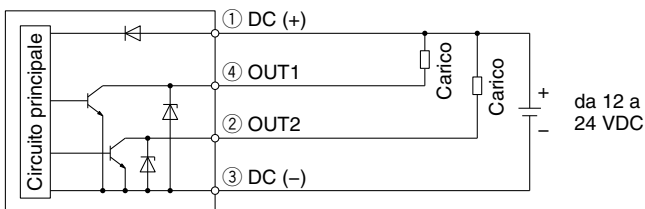

**-Y
PNP (2 uscite)**

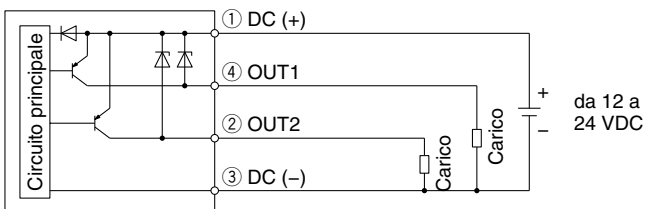

-R: NPN (1 uscita) + uscita analogica in tensione

-S: NPN (1 uscita) + uscita analogica in corrente

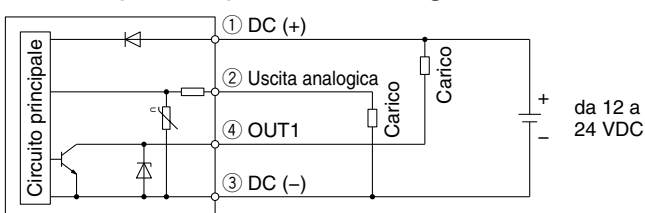

-T: PNP (1 uscita) + uscita analogica in tensione

-V: PNP (1 uscita) + uscita analogica in corrente

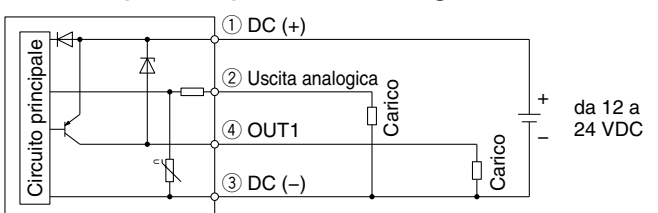

Esempi di circuiti interni e cablaggi

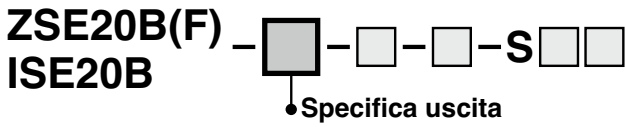

-R: NPN (1 uscita) + ingresso autoregolazione
-S: NPN (1 uscita) + ingresso autoregolazione

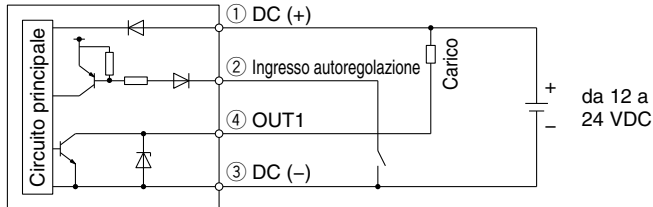

-T: PNP (1 uscita) + ingresso autoregolazione
-V: PNP (1 uscita) + ingresso autoregolazione

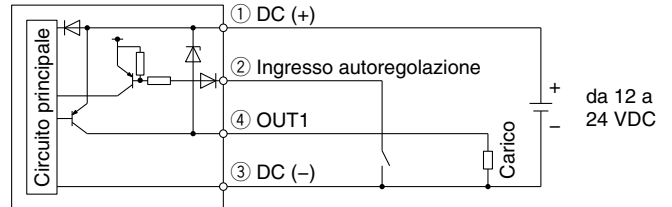

-R: NPN (1 uscita) + funzione di copia
-S: NPN (1 uscita) + funzione di copia

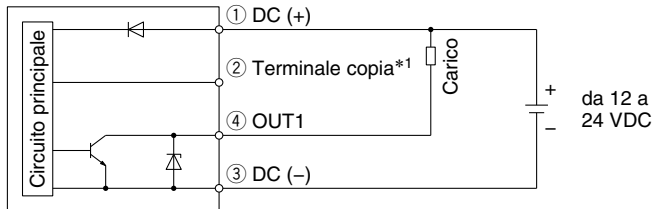

-T: PNP (1 uscita) + funzione di copia
-V: PNP (1 uscita) + funzione di copia

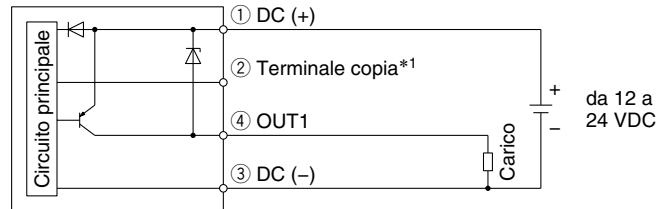

* Vedere pagina 41.

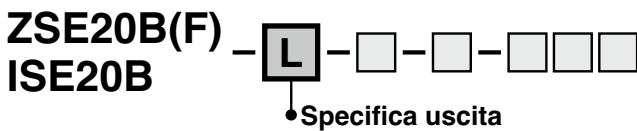

-L: (IO-Link: 1 Uscita digitale)

Quando utilizzato come dispositivo di uscita digitale (quando non utilizzato come dispositivo IO-Link = quando in modalità SIO)
Impostazione 1 uscita collettore aperto NPN

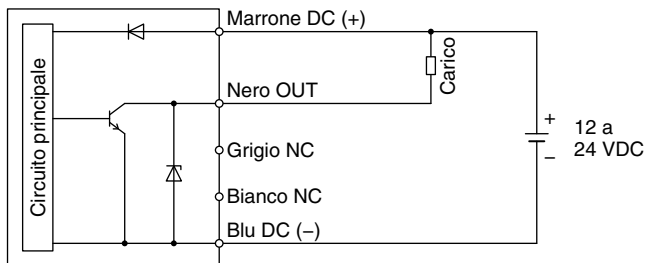

Impostazione 1 uscita collettore aperto PNP

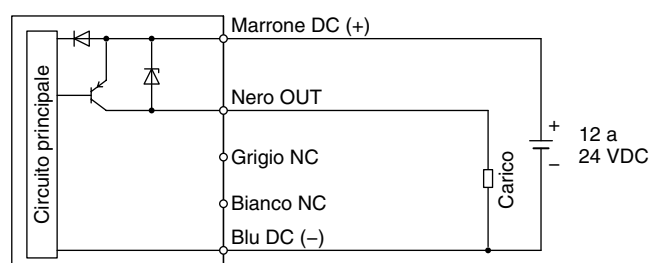

Quando utilizzato come dispositivo IO-Link

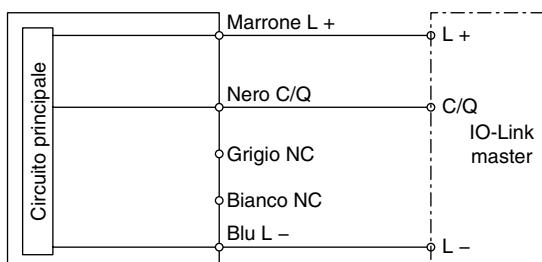

Serie ZSE20□(F)/ISE20□

Esempi di circuiti interni e cablaggi

ZSE20B(F) - **L** - □ - □ - S□□□
 ISE20B

* I numeri presenti nello schema del circuito indicano la numerazione dei pin del connettore.

● Specifica uscita

-L: (IO-Link /Interruttore: 1 uscita)

Quando utilizzato come dispositivo di uscita del sensore (quando non utilizzato come dispositivo IO-Link = quando in modalità SIO)
Impostazione 1 uscita collettore aperto NPN

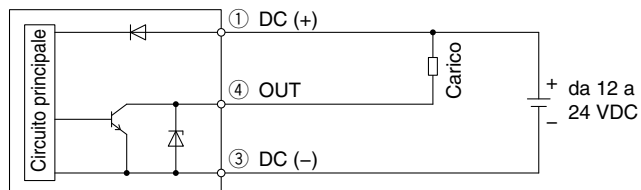

Impostazione 1 uscita collettore aperto PNP

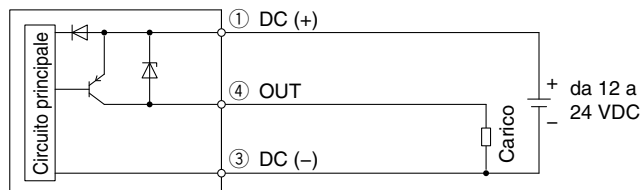

Quando è utilizzato come dispositivo IO-Link

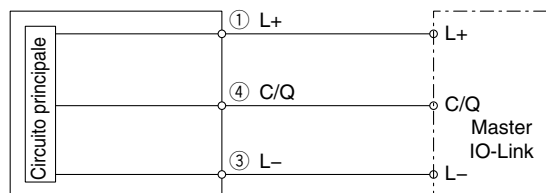

Dimensioni

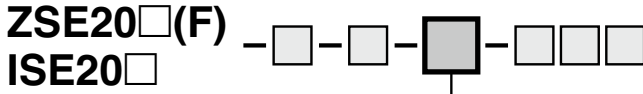

● Specifiche di connessione

M5

Filettatura femmina M5

Se esiste la possibilità che l'attacco di scarico atmosferico del pressostato venga esposto all'acqua o alla polvere, inserire un tubo nell'attacco di scarico atmosferico e indirizzare l'altra estremità del tubo in un luogo sicuro lontano da acqua e polvere. (Z/ISE20B)
 * Per i tubi, utilizzare SMC TU0425 (poliuretano, O.D. Ø 4, I.D. Ø 2.5).

Per 20

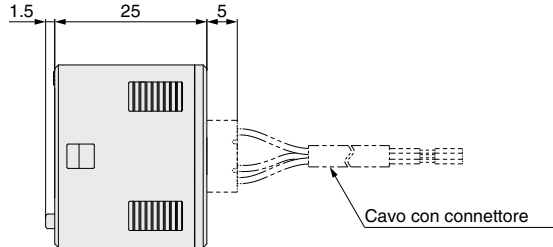

Per 20A/20B

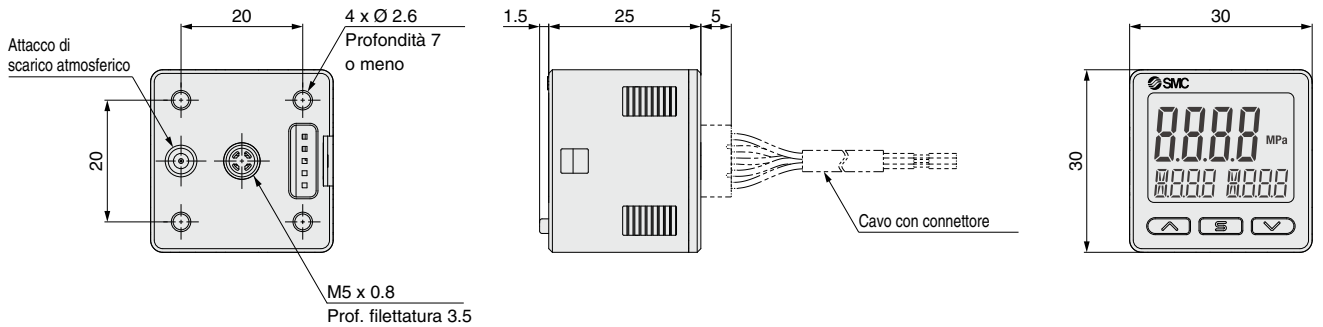

01

R1/8

N01

NPT1/8

Specifiche di connessione	Attacco	A
01	R1/8	Piano chiave 10
N01	NPT1/8	Piano chiave 12

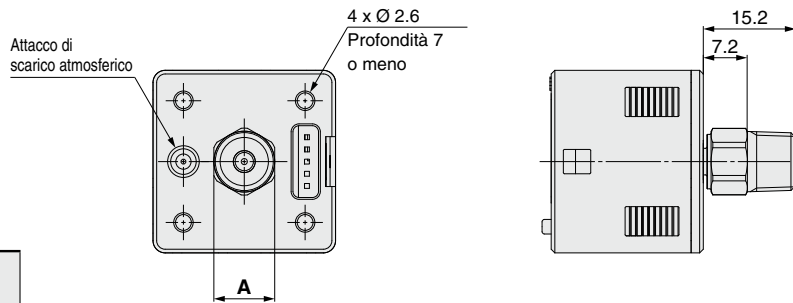

C4H, C6H, N7H

Raccordo istantaneo diretto
 Ø 4 mm, Ø 6 mm, Ø 1/4 pollici

Specifiche di connessione	A	B
C4H	15.6	Ø 8
C6H	16.5	Ø 10
N7H	16	Ø 10.3

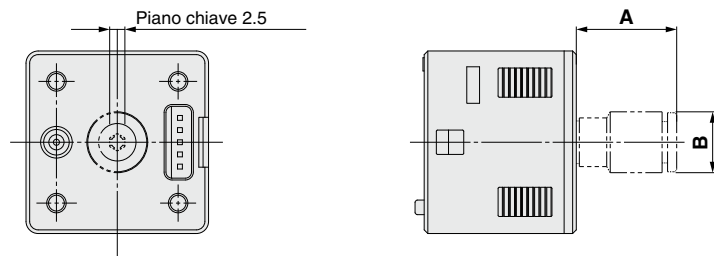

C4L, C6L, N7L

Raccordo istantaneo a gomito
 Ø 4 mm, Ø 6 mm, Ø 1/4 pollici

Specifiche di connessione	A	B	C	D
C4L	15.2	17.5	4	Ø 8.2
C6L	15.2	18.3	4	Ø 10.4
N7L	20.9	20.6	6	Ø 11.1

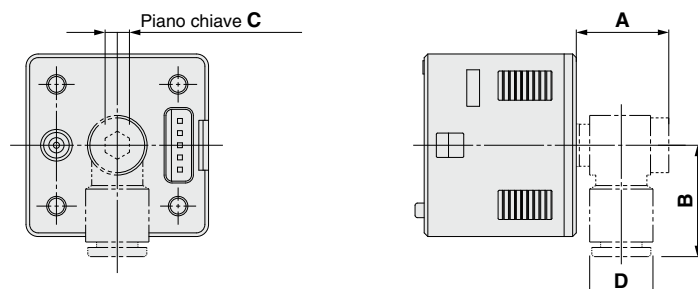

Serie ZSE20□(F)/ISE20□

Dimensioni

ZSE20B(F) - □ - □ - □ - S □ □
ISE20B

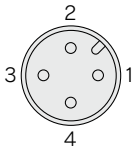
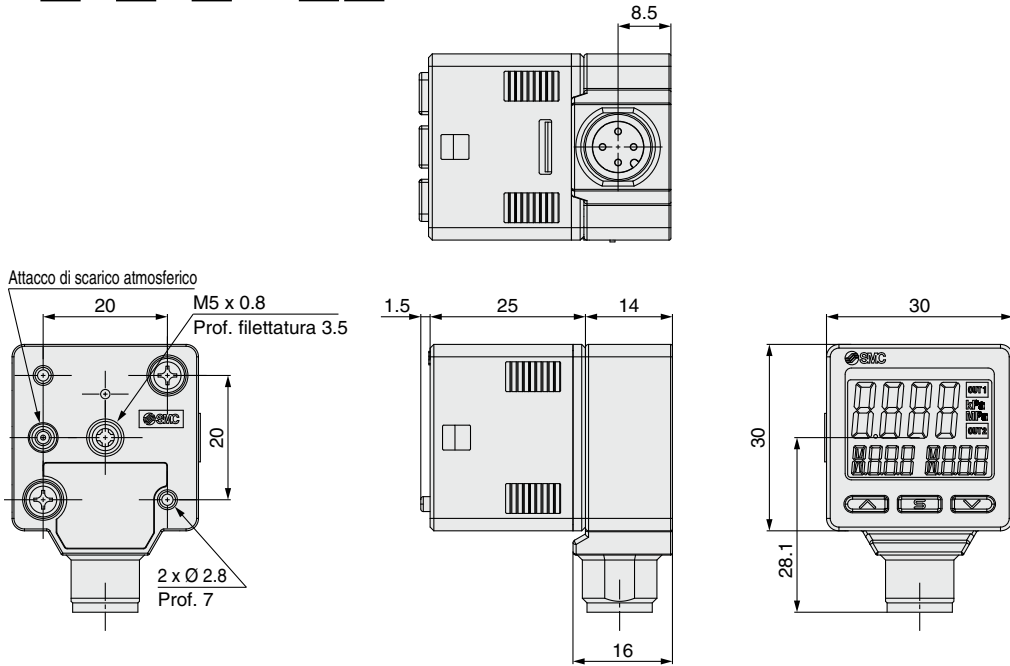

Corrispondenza dei pin del connettore ad innesto lato corpo

N. pin	Specifica uscita		
	X, Y	R, S, T, V	L
1	DC (+)		
2	OUT (2)	FUNC	N.C.
3	DC (-)		
4	OUT (1)		OUT1 (C/Q)

Il tipo con connettore M12 è dotato di una guarnizione impermeabile interna che impedisce l'ingresso dell'acqua. Tuttavia, se esiste la possibilità che l'attacco di scarico atmosferico venga esposto costantemente all'acqua o alla polvere, inserire un tubo (venduto a parte) fino in fondo nell'attacco di scarico atmosferico e indirizzare l'altra estremità del tubo in un luogo sicuro lontano da acqua e polvere. (Z/ISE20B)

* Per i tubi, utilizzare SMC TU0425 (poliuretano, diam. est. Ø 4, diam. int. Ø 2.5) per il pressostato.

Cavo con connettore M12, dritto (Codice: ZS-37-A)

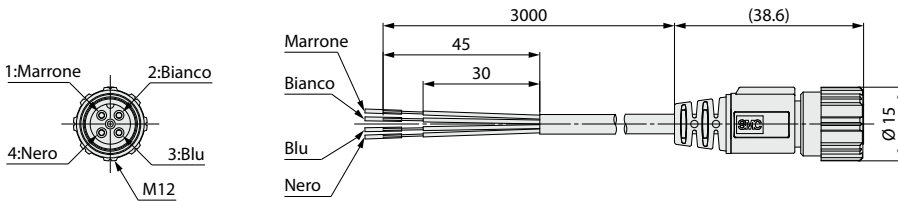

Specifiche del cavo

Conduttore	Sezione trasversale nominale	AWG23
	Diametro esterno	0.72 mm
Isolamento	Materiale	Vinile a legame incrociato
	Diametro esterno	1.14 mm
	Numero di fili	4
Rivestimento	Materiale	Vinile antiolio
	Diametro esterno finito	Ø 4

Cavo con connettore M12, dritto (Codice: ZS-31-B)

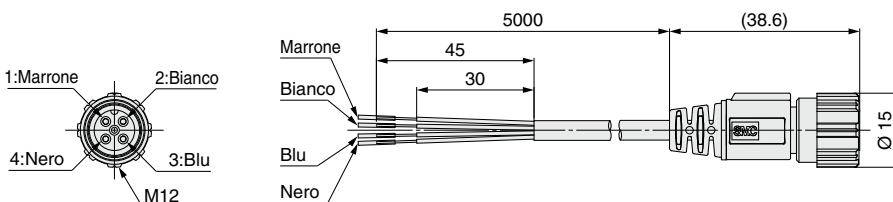

Specifiche del cavo

Conduttore	Sezione trasversale nominale	AWG23
	Diametro esterno	0.72 mm
Isolamento	Materiale	Vinile a legame incrociato
	Diametro esterno	1.14 mm
	Numero di fili	4
Rivestimento	Materiale	Vinile antiolio
	Diametro esterno finito	Ø 4

Dimensioni

Cavo con connettore M12, ad angolo retto (Codice: ZS-37-B)

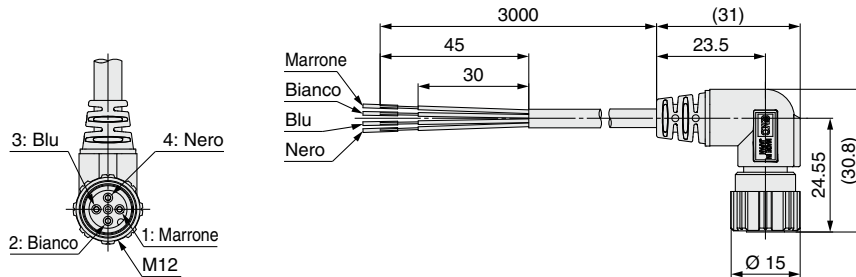

Specifiche del cavo

Conduttore	Sezione trasversale nominale	AWG23
	Diametro esterno	0.72 mm
Isolamento	Materiale	Vinile a legame incrociato
	Diametro esterno	1.14 mm
	Numero di fili	4
Rivestimento	Materiale	Vinile antiolio
Diametro esterno finito		Ø 4

Cavo con connettore M12, ad angolo retto (Codice: ZS-31-C)

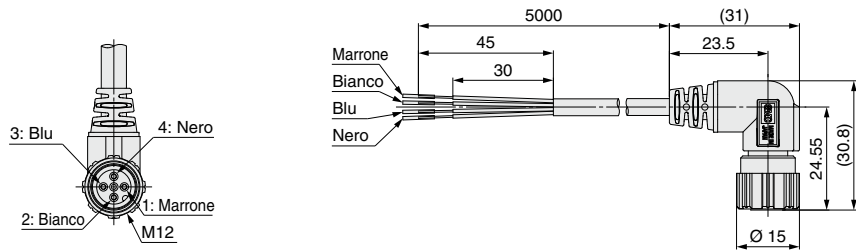

Specifiche del cavo

Conduttore	Sezione trasversale nominale	AWG23
	Diametro esterno	0.72 mm
Isolamento	Materiale	Vinile a legame incrociato
	Diametro esterno	1.14 mm
	Numero di fili	4
Rivestimento	Materiale	Vinile antiolio
Diametro esterno finito		Ø 4

Cavo e connettore M12 (connettore su entrambi i lati)

EX9-AC 005 -SSPS (Con connettore su entrambi i lati (femmina/maschio))

Lunghezza del cavo (L)

005	500 mm
010	1000 mm
020	2000 mm
030	3000 mm
050	5000 mm
100	10000 mm

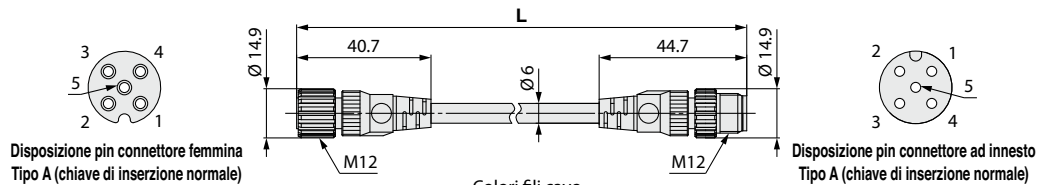

N. terminale	Colori fili cavo
1	Marrone
2	Bianco
3	Blu
4	Nero
5	Grigio

Attacchi

Componente	Specifiche
Diam. est. cavo	Ø 6 mm
Sezione trasversale nominale conduttore	0.3 mm ² /AWG22
Diam. est. cavo (Incluso conduttore)	1.5 mm
Raggio di curvatura min. (fisso)	40 mm

Serie ZSE20□(F)/ISE20□

Dimensioni

Con squadretta

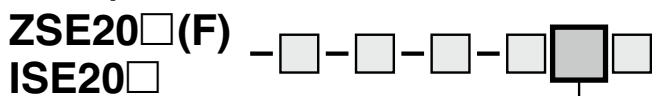

● Opzione 2

A1

Squadretta A
 (Codice: ZS-46-A1)

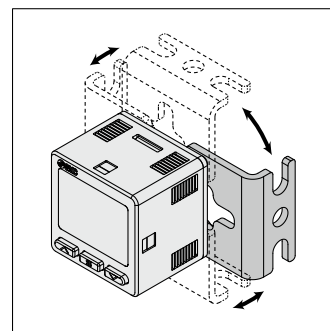
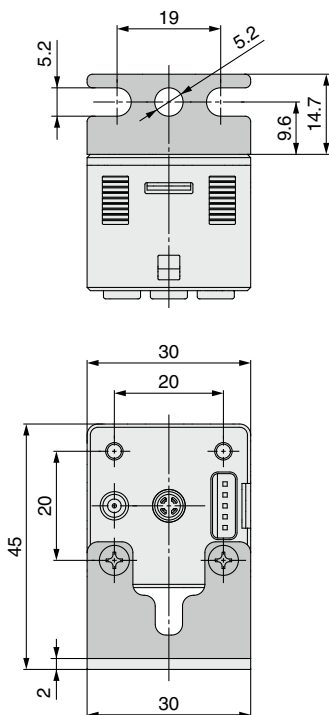
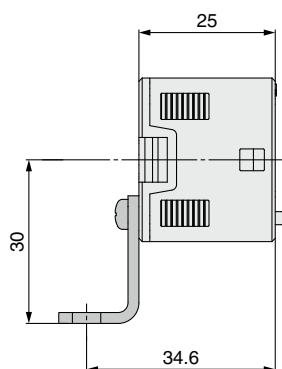

* La configurazione del supporto consente il montaggio in quattro direzioni.

A2

Squadretta B
 (Codice: ZS-46-A2)

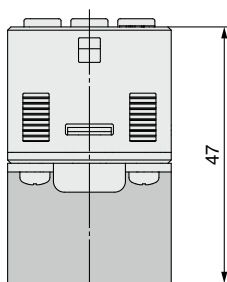
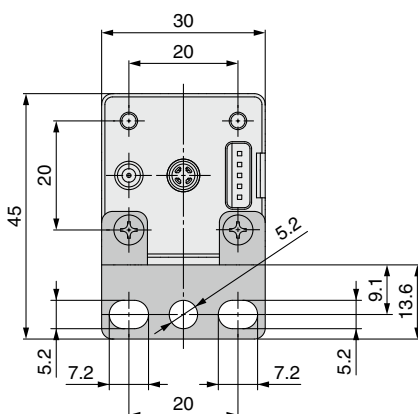
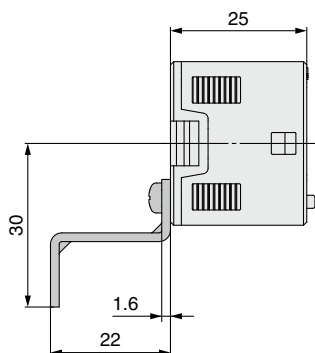

* Quando si utilizza il supporto B, installarlo prendendo in considerazione le dimensioni della connessione.

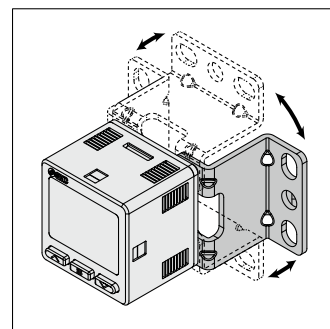

* La configurazione del supporto consente il montaggio in quattro direzioni.

Dimensioni

ZSE20B(F) - □ - □ - □ - **S** □ □
ISE20B

● Opzione 2

A4

Squadretta D (Per tipo di connettore M12)
 (Codice: ZS-46-A4)

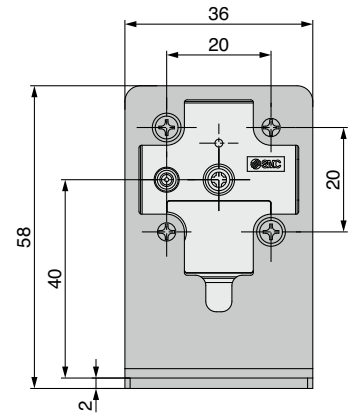
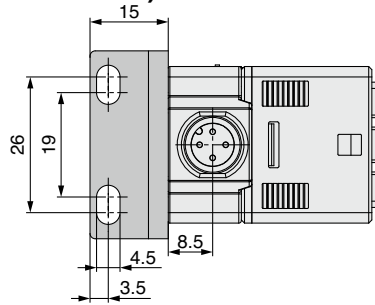

A5

Squadretta E (Per tipo di connettore M12)
 (Codice: ZS-46-A5)

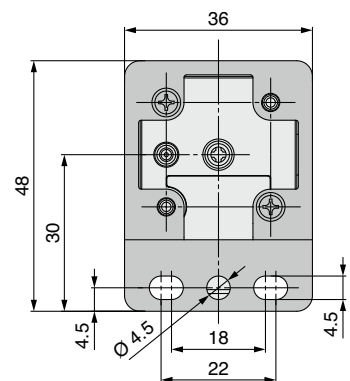
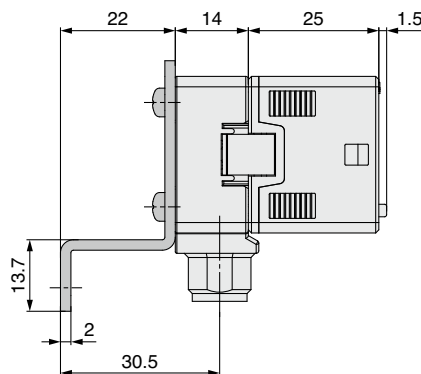
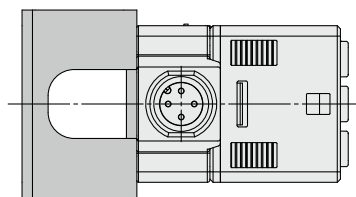

Dimensioni

Adattatore per montaggio a pannello

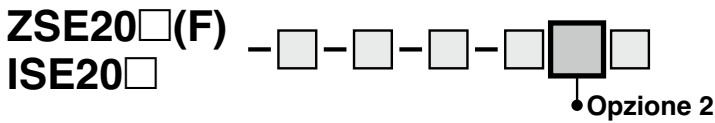

B

Adattatore per montaggio a pannello (Codice: ZS-46-B)

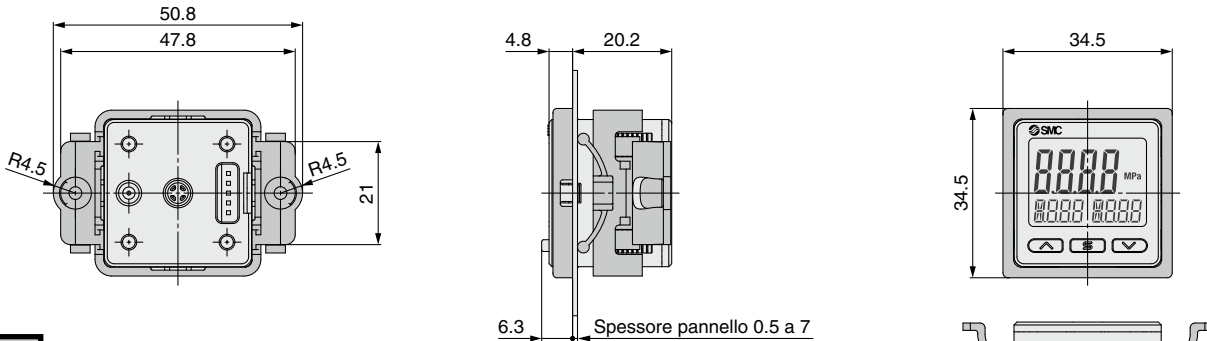

D

Adattatore per montaggio a pannello + coperchio di protezione frontale (Codice: ZS-46-D)

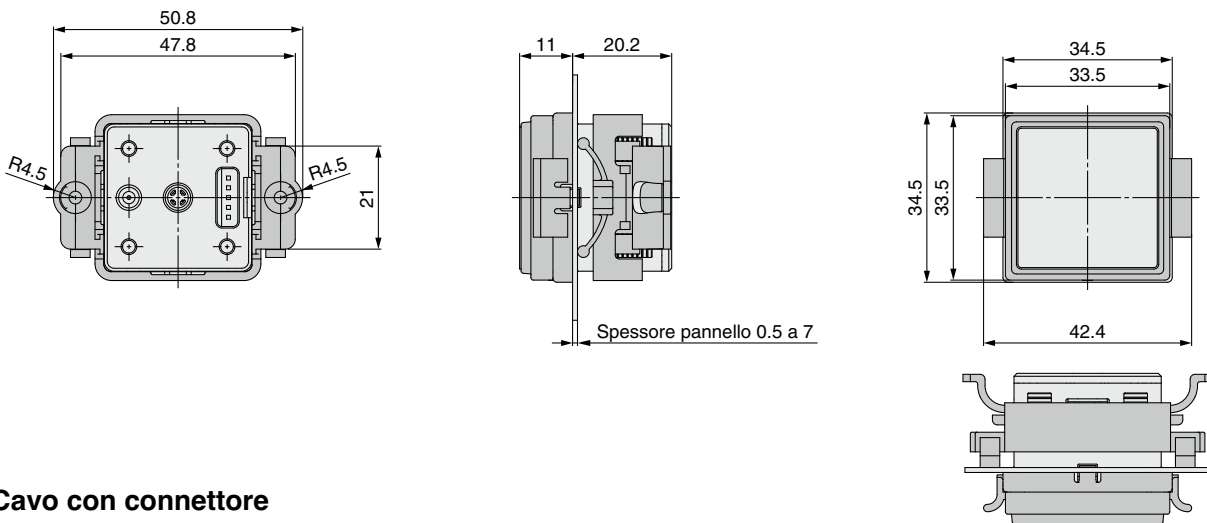

Cavo con connettore

Per Z/ISE20(F) (Codice: ZS-46-3L)

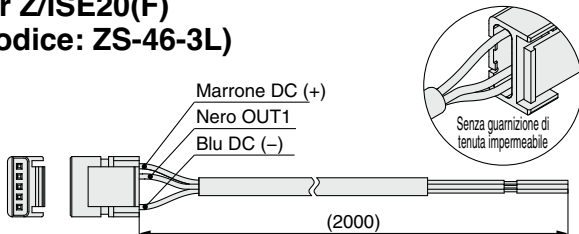

Per Z/ISE20A(F) (Codice: ZS-46-5L)

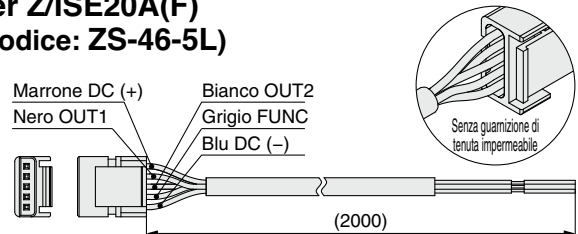

Per Z/ISE20B(F) (Codice: ZS-46-5F)

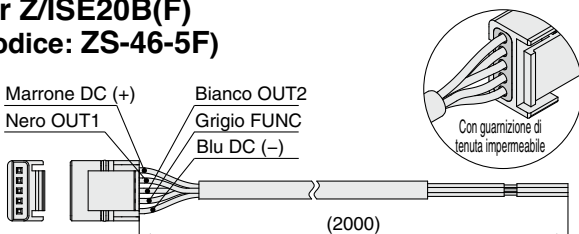

* Per il cavo con connettore M12, consultare pag. 43..

Serie ZSE20□(F)/ISE20□

Dimensioni

Dimensioni per fissaggio a pannello

Montaggio singolo

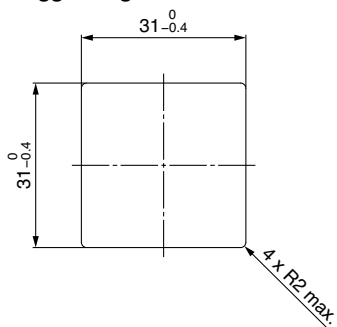

Montaggio sicuro multiplo (2 o pezzi) <Orizzontale>

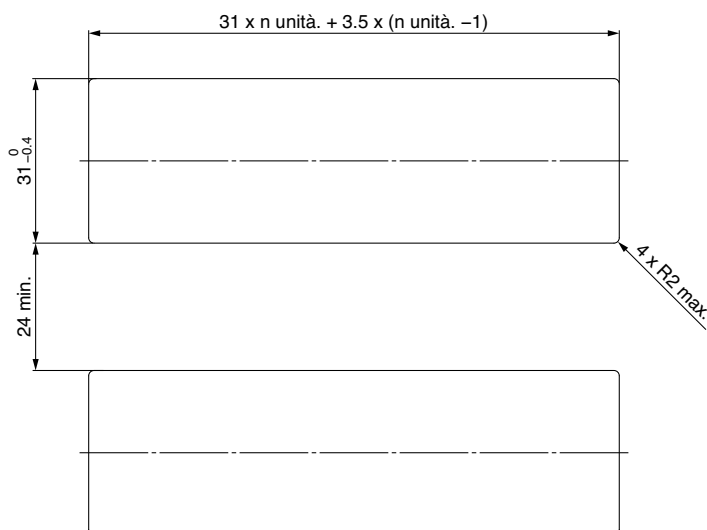

Adattatore per montaggio a pannello <Orizzontale>

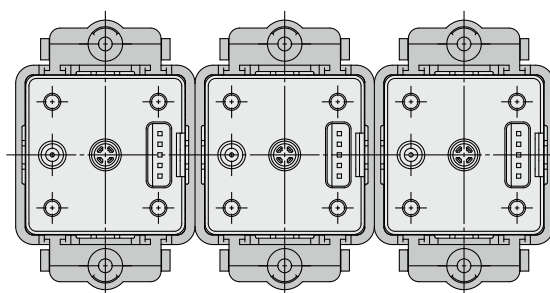

<Verticale>

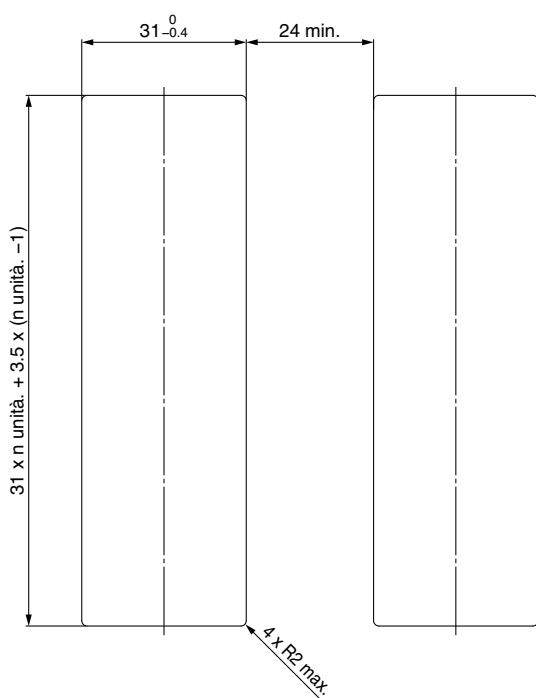

Adattatore per montaggio a pannello <Verticale>

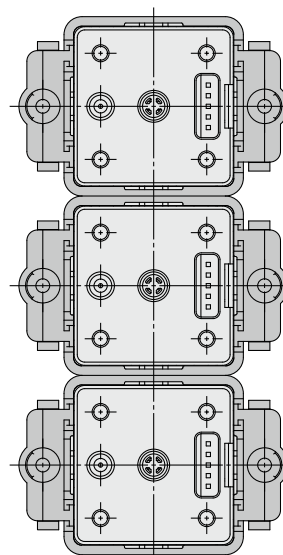

2 Uscite + Uscita analogica (tensione/corrente)



Display a 3 visualizzazioni

Pressostato digitale di precisione per fluidi generici

RoHS

IP65

Serie ZSE20C(F)/ISE20C(H)

Per il tipo compatibile con IO-Link vedere pagina 27.

Codici di ordinazione



Campo della pressione nominale

ISE20C	da -0.1 a 1 MPa
ISE20CH	da -0.1 a 2 MPa

Per pressione positiva

ISE20C - T - M - 02 □ - □ - □ - □ - □

Per vuoto/pressione combinata

ZSE20C - T - M - 02 □ - □ - □ - □ - □

1

2

3

4

5

6

7

8

Esecuzioni speciali (p. da 42 a 48)

1 Campo della pressione nominale

ZSE20C	da 0 a -101 kPa
ZSE20CF	da -100 a 100 kPa

2 Specifiche uscita

Simbolo	Descrizione
R	Collettore aperto NPN 2 uscite + uscita tensione analogica*1
S	Collettore aperto NPN 2 uscite + uscita corrente analogica*1
T	Collettore aperto PNP 2 uscite + uscita tensione analogica*1
V	Collettore aperto PNP 2 uscite + uscita corrente analogica*1
X	2 uscite collettore aperto NPN + Funzione di copia
Y	2 uscite collettore aperto PNP + Funzione di copia

*1 Può essere commutato a funzione di autoregolazione o a funzione di copia

3 Specifiche unità

Simbolo	Descrizione
—	Funzione di selezione dell'unità
M	Solo unità SI*2
P	Funzione di selezione unità (valore iniziale psi)*2

*2 Unità fissa: kPa, MPa

4 Specifiche di connessione

Simbolo	Descrizione
02	R1/4 (filettatura femmina M5)
N02	NPT1/4 (filettatura femmina M5)
F02	G1/4 (filettatura femmina M5)
C01	Rc1/8
A2	URJ1/4 (Raccordo a tenuta frontale)
B2	TSJ1/4 (Raccordo a compressione)

7 Opzione 2

* Notare che le parti opzionali utilizzabili variano a seconda della direzione delle connessioni.

Simbolo	Descrizione
—	Assente

5 Direzione di connessione

—	Attacchi posteriori
L	Attacchi inferiori

6 Opzione 1

Simbolo	Descrizione
—	Senza cavo
W	Cavo con connettore 5 fili (cavo di 2 m, con protezione impermeabile)

* Per il cavo con connettore M12, consultare p. 43.

Opzioni/Codici

Quando sono necessarie solo le parti opzionali, effettuare l'ordine con i codici elencati di seguito.

Descrizione	Codice	Nota
Squadretta A	ZS-46-A1	Per attacco posteriore/Vite autofilettante Dimensione nominale di 3 x 8 (2 pezzi)
Squadretta C	ZS-46-E	Per attacco inferiore/Vite autofilettante Dimensione nominale di 3 x 10 (2 pezzi)
Adattatore per montaggio a pannello	ZS-46-B	Attacchi posteriori
	ZS-35-B	Attacchi inferiori
Adattatore per montaggio a pannello + coperchio di protezione frontale	ZS-46-D	Attacchi posteriori
	ZS-35-E	Attacchi inferiori
Adattatore per montaggio a pannello (Compatibile con i fori del pannello del modello Z/ISE80)	ZS-46-F	Attacchi posteriori esecuzioni speciali (vedere pagina 46).
Adattatore per montaggio a pannello + coperchio di protezione frontale (Compatibile con i fori del pannello del modello Z/ISE80)	ZS-46-G	Attacchi posteriori esecuzioni speciali (vedere pagina 46).
Cavo con connettore	ZS-46-5F	5 fili, 2 m, impermeabile (con protezione)
Cavo con connettore M12 (Esecuzioni speciali)	ZS-46-5LM12	Esecuzioni speciali (vedere pagina 43).
Coperchio di protezione frontale	ZS-27-01	Attacchi posteriori
	ZS-35-01	Attacchi inferiori
Adattatore con limitatore Rc1/4	ZS-31-X175	
Adattatore con limitatore NPT1/4	ZS-31-X186	Per evitare gli effetti della collisione dell'acqua con la forza inerziale. Dimensioni (pag. 32.)
Adattatore con limitatore Rc1/8	ZS-31-X188	
Foro M5	ZS-48-A	

Attacchi posteriori (5 Direzione connessione: —)

Simbolo	Descrizione	Simbolo	Descrizione
A1	Squadretta A	B	Adattatore per montaggio a pannello
D	Adattatore per montaggio a pannello + Coperchio di protezione frontale		

Attacchi inferiori (5 Direzione connessione: L)

Simbolo	Descrizione
A3	Squadretta C
E	Adattatore per montaggio a pannello
F	Adattatore per montaggio a pannello + Coperchio di protezione frontale

8 Opzione 3

Simbolo	Manuale operativo*4	Certificato di taratura*4
—	○	—
Y	—	—
K	○	○
T	—	○

*4 Tutti i testi sono in inglese e giapponese.

Per dettagli sulle precauzioni relative al pressostato e quelle specifiche del prodotto, fare riferimento al "Manuale Operativo" sul sito web di SMC.

Specifiche

Modello		ZSE20C (Vuoto)	ZSE20CF (Pressione combinata)	ISE20C (Pressione positiva)	ISE20CH (Pressione positiva)	
Fluido applicabile		Fluido che non corrode l'acciaio inox 630 e 304				
Pressione	Campo della pressione nominale	da 0.0 a -101.0 KPa	da -100.0 a 100.0 KPa	da -0.100 a 1.000 MPa	da -0.100 a 2.000 MPa	
	Display/Campo di impostazione della pressione	da 10.0 a -105.0 kPa	da -105.0 a 105.0 kPa	da -0.105 a 1.050 MPa	da -0.105 a 2.100 MPa	
	Unità minima di visualizzazione/Minimo incremento impostabile	0.1 kPa		0.001 MPa		
	Pressione di prova	500 kPa		2 MPa	4 MPa	
Alimentazione elettrica	Tensione d'alimentazione	da 12 a 24 VDC ±10%, ondulazione (p-p) 10% max.				
	Assorbimento	35 mA max.				
	Protezione	Protezione polarità				
Precisione	Precisione del display	±2 % F.S. ±1 cifra (temperatura ambiente a 25 ±3 °C)				
	Ripetibilità	±0.2 % F.S. ±1 cifra				
	Precisione uscita analogica	±2.5 % F.S. (temperatura ambiente a 25 ±3 °C)				
	Linearità uscita analogica	±1 % F.S.				
	Caratteristiche di temperatura	±3 % F.S. (25 °C standard)				
Uscita digitale	Tipo di uscita	2 uscite collettore aperto NPN o PNP				
	Modalità uscita	Modalità isteresi, modalità comparatore a finestra, uscita errore, spegnimento uscita				
	Funzionamento sensore	Uscita normale, uscita inversa				
	Max. corrente di carico	80 mA				
	Max. tensione applicata (solo NPN)	28 V				
	Caduta di tensione interna (Tensione residua)	1 V max (con corrente di carico di 80 mA)				
	Tempo di ritardo*1	1.5 ms max. (con funzione antivibrazioni attiva: 20, 100, 500, 1000, 2000, 5000 ms)				
	Isteresi	Modalità isteresi	Variabile da 0*2			
		Modalità comparatore a finestra				
	Protezione da cortocircuiti	Si				
Uscita analogica	Uscita in tensione	Tipo di uscita	Uscita in tensione: da 1 a 5 V	Uscita in tensione: da 0.6 a 5 V	Uscita in tensione: da 0.8 a 5 V	
		Impedenza d'uscita	Circa 1 kΩ			
	Uscita in corrente	Tipo di uscita	Uscita in corrente: da 4 a 20 mA	Uscita in corrente: da 2.4 a 20 mA	Uscita in corrente: da 3.2 a 20 mA	
		Impedenza di carico	Impedenza massima del carico alla tensione di alimentazione di 12 V: 300 Ω alla tensione di alimentazione di 24 V: 600 Ω Minima impedenza di carico: 50 Ω			
Ingresso auto regolazione	Tipo di ingresso	Ingresso non in tensione: 0.4 V o inferiore				
	Modalità ingresso	Selezionare da autoregolazione o da zero forzato.				
	Tempo di ingresso	5 ms min.				
Display	Unità*3	MPa, kPa, kgf/cm ² , bar, psi, InHg, mmHg		MPa, kPa, kgf/cm ² , bar, psi		
	Tipo di display	LCD				
	Numero di visualizzazioni	Display a 3 visualizzazioni (display principale, display secondario x 2)				
	Colore del display	1) Display principale: Rosso/Verde 2) Display secondario: Arancione				
	Numero di cifre visualizzate	1) Display principale: 4 cifre (7 segmenti) 2) Display secondario: 4 cifre (superiore 1 cifra 11 segmenti, 7 segmenti per altro)				
	Indicatore luminoso	Si accende quando l'uscita digitale è attivata. OUT1, OUT2: Arancione				
Filtro digitale*4	0, 10, 50, 100, 500, 1000, 5000 ms					
Ambiente	Grado di protezione	IP65				
	Tensione di isolamento	250 VAC per 1 minuto tra terminali e corpo				
	Resistenza d'isolamento	2 MΩ o più (50 VCC misurati mediante megaohmmetro) tra terminali e alloggiamento				
	Campo temperatura d'esercizio	In funzionamento: da -5 a 50 °C, In stoccaggio: da -10 a 60 °C (senza condensa né congelamento)				
	Umidità ambientale	In funzionamento/stoccaggio: da 35 a 85 % UR (senza condensa)				
Certificazioni	UL/CSA (E216656), Marcatura CE/UKCA (Direttiva EMC/Direttiva RoHS)					
Lunghezza del cavo con connettore	2 m					

*1 Valore senza filtro digitale (a 0 ms)

*2 Se la tensione applicata fluttua attorno al valore impostato, impostare l'isteresi su un valore superiore all'ampiezza della fluttuazione onde evitare la formazione di crepitio.

*3 L'impostazione è possibile solo per i modelli con la funzione di selezione delle unità. Per i modelli senza questa funzione sono disponibili solamente MPa o kPa.

*4 Il tempo di risposta indica quando il valore di riferimento è pari al 90 % in relazione all'ingresso a gradino.

* Prodotti con piccoli graffi, segni, o variazioni di colore o di luminosità che non incidono sulle prestazioni del prodotto sono considerati come prodotti conformi.

Specifiche connessione e pesi

Modello	O2	N02	F02	C01	A2	B2	
Attacco	R1/4	NPT1/4	G1/4	Rc1/8	URJ1/4	TSJ1/4	
Materiali delle parti a contatto con i fluidi	Sensore di pressione: Raccordi in acciaio inox 630: Acciaio inox 304						
Peso	Corpo (Attacchi posteriori)	51 g	51 g	48 g	47 g	54 g	46 g
	Corpo (Attacchi inferiori)	77 g	78 g	74 g	65 g	81 g	72 g
	Cavo con connettore	+39 g					

Specifiche del cavo

Conduttore	0.15 mm ² (AWG26)	
Isolamento	Diam. est.	1.0 mm
	Colore	Marrone, blu, nero, bianco, grigio (5 fili)
Rivestimento	Diam. est. finito	Ø 3.5

Compatibile IO-Link (1 uscita)



RoHS

IP65

Per fluidi generici

Display a 3 visualizzazioni Pressostato digitale di precisione

Serie ZSE20C(F)-L/ISE20C(H)-L

Per il tipo compatibile con IO-Link vedere pagina 25.

Codici di ordinazione



● Campo della pressione nominale

ISE20C	da -0.1 a 1 MPa
ISE20CH	da -0.1 a 2 MPa

Per pressione positiva

ISE20C - L - M - F02 - - - -

Per vuoto/pressione combinata

ZSE20C - L - M - F02 - - - -

① ② ③ ④ ⑤ ⑥ ⑦ ⑧

① Campo della pressione nominale

ZSE20C	da -101 a 0 kPa
ZSE20CF	da -100 a 100 kPa

② Specifiche uscita

Simbolo	Descrizione
L	IO-Link/Interruttore: 1 uscita ← (Tipo di commutazione PNP o NPN per uscita sensore)

⑦ Opzione 2

* Notare che le parti opzionali utilizzabili variano a seconda della direzione delle connessioni.

Simbolo	Descrizione
-	Nessuna

③ Specifiche unità

Simbolo	Descrizione
-	Funzione selezione unità
M	Solo unità SI*1
P	Funzione di selezione unità (valore iniziale psi)

*1 Unità fissa: kPa, MPa

④ Specifiche di connessione

Simbolo	Descrizione
O2	R1/4 (filettatura femmina M5)
N02	NPT1/4 (filettatura femmina M5)
F02	G1/4 (filettatura femmina M5)
C01	Rc1/8
A2	URJ1/4 (Raccordo a O-ring incassato)
B2	TSJ1/4 (Raccordo a compressione)

Attacco posteriore (⑤ Direzione connessione: -)

Simbolo	Descrizione	Simbolo	Descrizione
A1	Squadretta A	B	Adattatore per montaggio a pannello
D	Adattatore per montaggio a pannello + protezione frontale		

⑤ Direzione di connessione

-	Attacco posteriore
L	Attacco inferiore

⑥ Opzione 1

Simbolo	Descrizione
-	Senza cavo
W	Cavo con connettore 5 fili (cavo di 2 m, con protezione impermeabile)

* Per il cavo con connettore M12, consultare il catalogo WEB.

Attacco inferiore (⑤ Direzione connessione: L)

Simbolo	Descrizione
A3	Squadretta C
E	Adattatore per montaggio a pannello
F	Adattatore per montaggio a pannello + protezione frontale

Opzioni/Codici

Quando sono necessarie solo le parti opzionali, effettuare l'ordine con i codici elencati di seguito.

Descrizione	Codice	Nota
Squadretta A	ZS-46-A1	Per attacco posteriore/Vite autofilettante Dimensione nominale di 3 x 8 l (2 pezzi)
Squadretta C	ZS-46-E	Per attacco inferiore/Vite autofilettante Dimensione nominale di 3 x 10 l (2 pezzi)
Adattatore per montaggio a pannello	ZS-46-B	Attacchi posteriore
	ZS-35-B	Attacchi inferiore
Adattatore per montaggio a pannello + protezione frontale	ZS-46-D	Attacchi posteriore
	ZS-35-E	Attacchi inferiore
Cavo con connettore	ZS-46-5F	5 fili, 2 m, impermeabile (con protezione impermeabile)
Cavo con connettore M12	ZS-46-5FM12	Esecuzioni speciali (vedere pagina 43).
Coperchio di protezione frontale	ZS-27-01	Attacchi posteriore
	ZS-35-01	Attacchi inferiore
Adattatore con limitatore Rc1/4	ZS-31-X175	Per evitare gli effetti della collisione dell'acqua con la forza inerziale. Dimensioni (pag. 32.)
Adattatore con limitatore NPT1/4	ZS-31-X186	
Adattatore con limitatore Rc1/8	ZS-31-X188	
Foro M5	ZS-48-A	Per evitare gli effetti della collisione dell'acqua con la forza inerziale. Dimensioni (pag. 32.)

⑧ Opzione 3

Simbolo	Manuale operativo*3	Certificato di taratura*3
-	○	-
Y	-	-
K	○	○
T	-	○

*3 Tutti i testi sono in inglese e giapponese.

Display a 3 visualizzazioni
 Pressostato digitale di precisione per fluidi generici **Serie ZSE20C(F)-L/ISE20C(H)-L**

Per le precauzioni relative ai pressostati e per le precauzioni specifiche del prodotto, consultare il "Manuale di operativo" sul sito web di SMC.

Specifiche

Modello		ZSE20C-L (Livello di vuoto)	ZSE20CF-L (Pressione composta)	ISE20C-L (Pressione positiva)	ISE20CH-L (Pressione positiva)	
Fluido applicabile		Liquidi e gas che non corrodono l'acciaio inox 630 e 304				
Pressione	Campo della pressione nominale	da 0.0 a -101.0 kPa	da -100.0 a 100.0 kPa	-0.100 a 1.000 MPa	-0.100 a 2.000 MPa	
	Display/Campo di regolazione della pressione	da 10.0 a -105.0 kPa	da -105.0 a 105.0 kPa	da -0.105 a 1.050 MPa	da -0.105 a 2.100 MPa	
	Display/Min. incremento impostabile	0.1 kPa		0.001 MPa		
	Pressione di prova	500 kPa		2 MPa	4 MPa	
Alimentazione elettrica	Tensione d'alimentazione	da 12 a 24 VDC $\pm 10\%$ con ondulazione di tensione (p-p) 10% max. Quando utilizzato come dispositivo di uscita digitale (quando utilizzato come dispositivo IO-Link)				
	Assorbimento	da 18 a 30 VDC, incluso ondulazione (p-p) 10%.				
	Protezione	35 mA max. Protezione polarità				
Precisione	Precisione del display	$\pm 2\%$ F.S. ± 1 cifra (Temperatura ambiente di 25 ± 3 °C)				
	Ripetibilità	$\pm 0.2\%$ F.S. ± 1 cifra				
	Caratteristiche di temperatura	$\pm 3\%$ F.S. (25 °C standard)				
Uscita digitale (Modalità SIO)	Tipo di uscita	Selezionare tra l'uscita a collettore aperto NPN o PNP.				
	Modalità di uscita	Modalità isteresi, modalità comparatore a finestra, uscita errore, spegnimento uscita				
	Funzionamento sensore	Uscita normale, uscita inversa				
	Corrente di carico max.	80 mA				
	Tensione applicata max. (solo NPN)	28 V				
	Caduta di tensione interna (tensione residua)	1.5 V max. (con corrente di carico di 80 mA)				
	Tempo di ritardo*1	1.5 ms max., variabile da 0 a 60 s/0.01 s incrementi.				
	Isteresi	Modo isteresi	Variabile da 0*2			
		Modo comparatore a finestra				
	Protezione da cortocircuiti	Sì				
Unità*3	MPa, kPa, kgf/cm ² , bar, psi, inHg, mmHg		MPa, kPa, kgf/cm ² , bar, psi			
Tipo di visualizzazione	LCD					
Numero di visualizzazioni	Display a 3 visualizzazioni (Display principale, Display secondario x 2)					
Colore del display	1) Display principale: Rosso/Verde 2) Display secondario: Arancione					
Numero di cifre visualizzate	1) Display principale: 4 cifre (7 segmenti) 2) Display secondario: 4 cifre (superiore 1 cifra 11 segmenti, 7 segmenti per altro)					
Indicatore ottico	Sì accende quando l'uscita digitale è attivata. (OUT1, OUT2: Arancione)					
Filtro digitale*4	Variabile da 0 a 30 s/0.01 s incrementi.					
Resistenza ambientale	Grado di protezione	IP65				
	Tensione d'isolamento	250 VAC per 1 minuto tra terminali e alloggiamento				
	Resistenza d'isolamento	2 M Ω min. (50 VDC misurati mediante megaohmmetro) tra terminali e alloggiamento				
	Campo temperatura d'esercizio	In funzionamento: da -5 a 50 °C, In stoccaggio: da -10 a 60 °C (senza condensa)				
	Campo umidità d'esercizio	In funzione/In stoccaggio: da 35 a 85 % UR (nessuna condensa)				
Certificazioni	Marcatura CE/UKCA (Direttiva EMC/Direttiva RoHS)					
Lunghezza del cavo con connettore	2 m					
Comunicazione (Modalità IO-Link)	Tipo di IO-Link	Dispositivo				
	Versione IO-Link	V1.1				
	Velocità di trasmissione	COM2 (38.4 kbps)				
	File di configurazione	File IODD*5				
	Tempo di ciclo minimo	2.3 ms				
	Lunghezza dei dati di processo	Dati di ingresso: 2 byte, dati di uscita: 0 byte				
	A richiesta trasmissione dati	Sì				
	Funzione di memorizzazione dei dati	Sì				
	Funzione evento	Sì				
ID rivenditore	131 (0 x 000083)					

*1 Valore senza filtro digitale (a 0 ms)

*2 Se la tensione applicata fluttua attorno al valore impostato, impostare l'isteresi su un valore superiore all'ampiezza della fluttuazione onde evitare la formazione di crepito.

*3 L'impostazione è possibile solo per i modelli con la funzione di selezione delle unità. MPa o kPa sono disponibili solo per i modelli senza questa funzione.

*4 Il tempo di risposta indica quando il valore di riferimento è pari al 90 % in relazione all'ingresso a gradino.

*5 Il file di configurazione può essere scaricato dal sito web di SMC, <https://www.smc.eu>

* I prodotti con piccoli graffi, segni o variazioni di colore o di luminosità che non influiscono sulle prestazioni del prodotto sono considerati prodotti conformi.

Specifiche connessione e pesi

Modello	O2	N02	F02	C01	A2	B2	
Attacco	R1/4	NPT1/4	G1/4	Rc1/8	URJ1/4	TSJ1/4	
Materiali delle parti a contatto con i fluidi	Sensore di pressione: Raccordi in acciaio inox 630: Acciaio inox 304						
Peso	Corpo (Attacco posteriore)	51 g	51 g	48 g	47 g	54 g	46 g
	Corpo (Attacco inferiore)	77 g	78 g	74 g	65 g	81 g	72 g
Cavo con connettore	+39 g						

Specifiche del cavo

Sezione trasversale del conduttore		0.15 mm ² (AWG26)
Isolamento	Diam. est.	1.0 mm
	Colore	Marrone, blu, nero, bianco, grigio (5 fili)
Rivestimento	Diam. est. finito	\varnothing 3.5

Serie ZSE20C(F)/ISE20C(H)

Campo di impostazione della pressione e campo della pressione nominale

Impostare la pressione entro il campo di pressione nominale.

Il campo di impostazione della pressione rappresenta i limiti entro i quali è possibile regolare la pressione. Il campo di pressione nominale è il campo di pressione che soddisfa le caratteristiche tecniche (precisione, linearità, ecc.) del pressostato. Benché sia possibile impostare un valore al di fuori del campo di pressione nominale, se il valore impostato non rientra nei limiti del campo di impostazione della pressione, le specifiche tecniche possono non essere garantite.

Pressostato		Pressione					
		-100 kPa	0	100 kPa	500 kPa	1 MPa	2 MPa
Per vuoto	ZSE20C(-L)	-101 kPa	0	10 kPa			
		-105 kPa					
Per pressione combinata	ZSE20CF(-L)	-100 kPa		100 kPa			
		-105 kPa		105 kPa			
Per pressione positiva	ISE20C(-L)	-100 kPa				1 MPa	
		-105 kPa (-0.105 MPa)				1.05 MPa	
	ISE20CH(-L)	-100 kPa					2 MPa
		-105 kPa (-0.105 MPa)					

■ Campo della pressione nominale del pressostato ■ Campo di impostazione della pressione del pressostato

Uscita analogica

Uscita in tensione

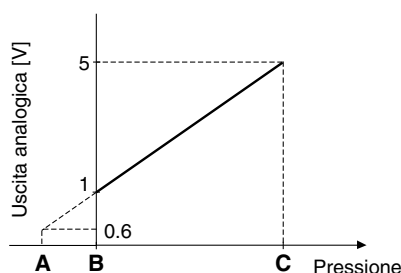

Uscita in corrente

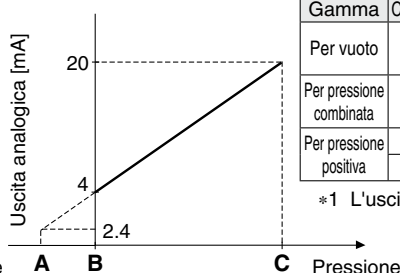

Gamma	Campo della pressione nominale	A	B	C
Per vuoto	0.0 a -101.0 KPa	10.1 kPa	0	-101.0 kPa
Per pressione combinata	-100.0 a 100.0 KPa	—	-100.0 kPa	100.0 kPa
Per pressione positiva	-0.100 a 1.000 MPa	-0.100 MPa	0	1.000 MPa
	-0.100 a 2.00 MPa	-0.100 MPa*1	0	2.00 MPa

*1 L'uscita analogica è 0.8 [V] o 3.2 [mA] alla pressione A.

*1 Escluso il tipo 20/20B(F)-L

* Esclude il 20C(F/H)-L

IO-Link: Dati di processo

Rapporto tra i dati di processo e il valore di pressione

ZSE20C-L (Per livello di vuoto)

Dati di processo

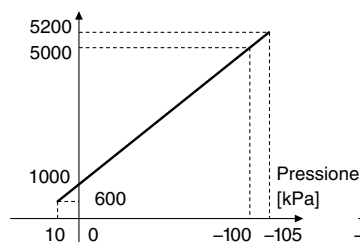

ZSE20CF-L (Per pressione combinata)

Dati di processo

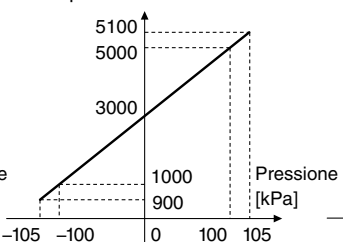

ISE20C-L (Per pressione positiva)

Dati di processo

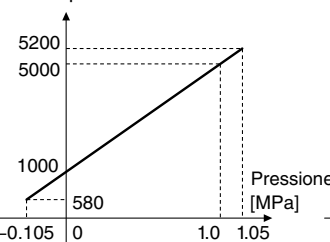

ISE20CH-L (Per pressione positiva)

Dati di processo

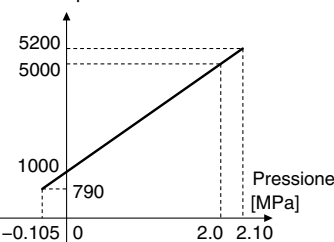

Funzioni

Funzione di impostazione display secondario	È possibile selezionare la visualizzazione del display secondario.
Funzione di preselezione automatica	Questa funzione serve per calcolare automaticamente un valore di impostazione approssimativo basato sul funzionamento in corso.
Funzione di impostazione precisa del valore visualizzato	Uniforma le deviazioni del valore visualizzato
Funzione di indicazione del valore massimo	Può memorizzare il valore massimo di pressione visualizzato durante la misurazione.
Funzione di indicazione del valore minimo	Può memorizzare il valore minimo di pressione visualizzato durante la misurazione.
Funzione di blocco tasti (Codice di sicurezza selezionabile)	La tastiera può essere bloccata per impedire il funzionamento accidentale del pressostato.
Funzione di azzeramento	La visualizzazione della pressione può essere impostata a zero quando la pressione è aperta in atmosfera.
Funzione di indicazione errori	Questa funzione visualizza l'ubicazione e tipologia dell'errore quando si verifica un problema o un errore.
Funzione antivibrazione	Evita i malfunzionamenti causati dalle fluttuazioni della pressione primaria, mediante l'impostazione del ritardo.
Funzione selezione unità	È in grado di convertire il valore del display.
Modo risparmio energetico	Riduce il consumo energetico
Funzione risoluzione display	Modifica la risoluzione del display dal normale valore di 1/1000 a 1/100. Può ridurre lo sfarfallio del monitor
Funzione di commutazione kPa ↔ MPa	Converte l'unità tra kPa e MPa.
Funzione di copia	Le impostazioni del pressostato principale possono essere copiate sui pressostati secondari.
Funzione di autoregolazione	Misura la pressione al momento dell'ingresso esterno e la utilizza come riferimento per correggere il valore di impostazione del pressostato.

*1 Non disponibile per il modello 20C(F/H)-L

Esempi di circuiti interni e cablaggi

**ZSE20C(F)
 ISE20C(H)**



● Specifica uscita ● Specifiche di connessione ● Direzione di connessione

**-X
 NPN (2 uscite) + Funzione di copia**

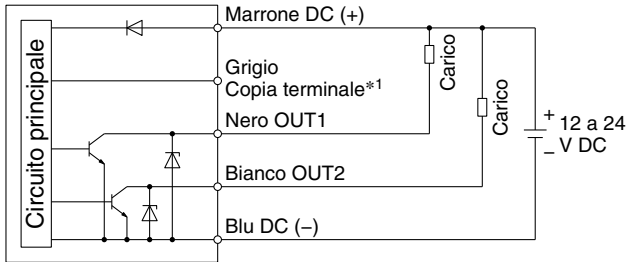

**-Y
 PNP (2 uscite) + Funzione di copia**

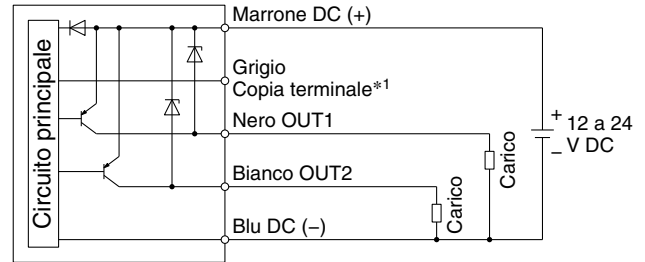

**-R: NPN (2 uscite) + Uscita analogica in tensione
 -S: NPN (2 uscite) + Uscita analogica in corrente**

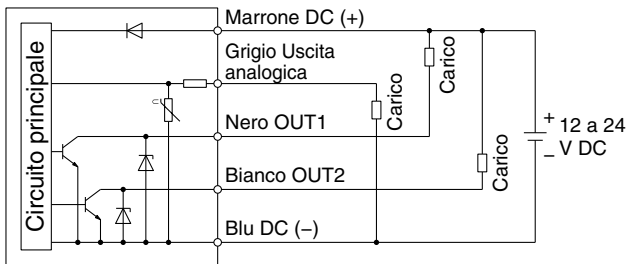

**-T: PNP (2 uscite) + Uscita analogica in tensione
 -V: PNP (2 uscite) + Uscita analogica in corrente**

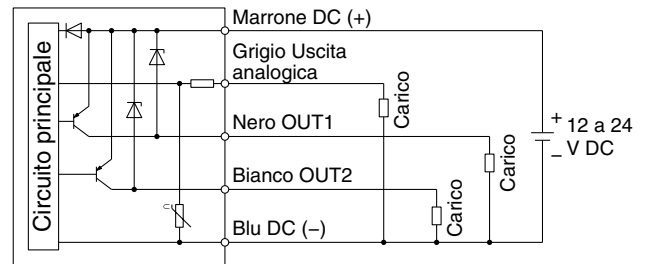

**-R: NPN (2 uscite) + Ingresso autoregolazione
 -S: NPN (2 uscite) + Ingresso autoregolazione**

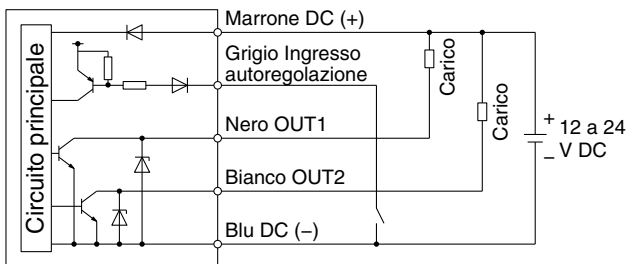

**-T: PNP (2 uscite) + Ingresso autoregolazione
 -V: PNP (2 uscite) + Ingresso autoregolazione**

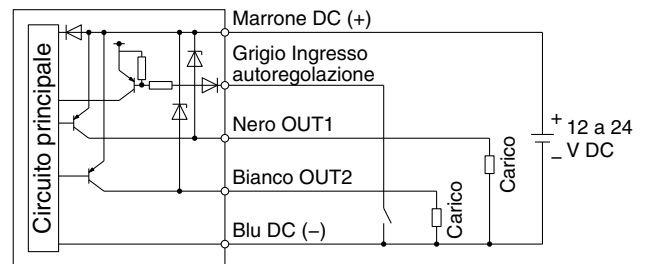

**-R: NPN (2 uscite) + Funzione di copia
 -S: NPN (2 uscite) + Funzione di copia**

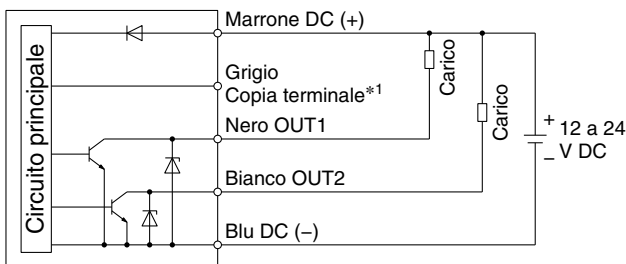

**-T: PNP (2 uscite) + Funzione di copia
 -V: PNP (2 uscite) + Funzione di copia**

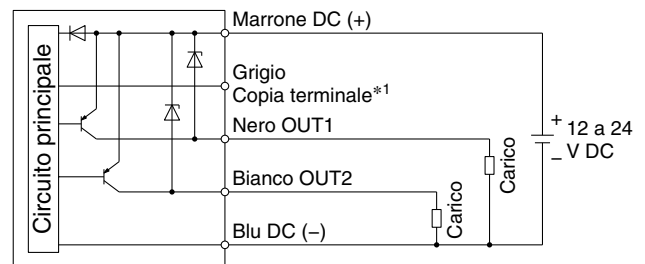

*1 Vedere pagina 41.

Serie ZSE20C(F)/ISE20C(H)

Esempi di circuiti interni e cablaggi

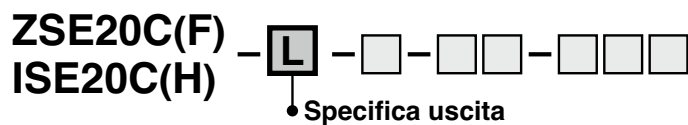

-L: (IO-Link/Interruttore: 1 uscita)

Quando utilizzato come dispositivo di uscita del sensore (quando non utilizzato come dispositivo IO-Link = quando in modalità SIO)

Impostazione 1 uscita collettore aperto NPN

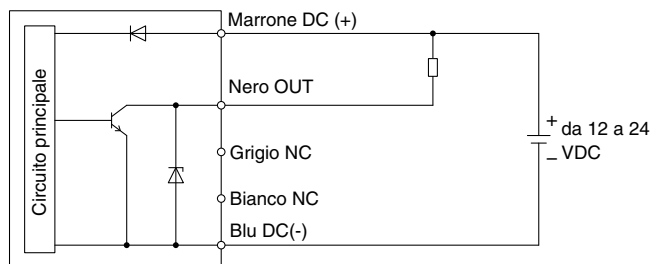

Impostazione 1 uscita collettore aperto PNP

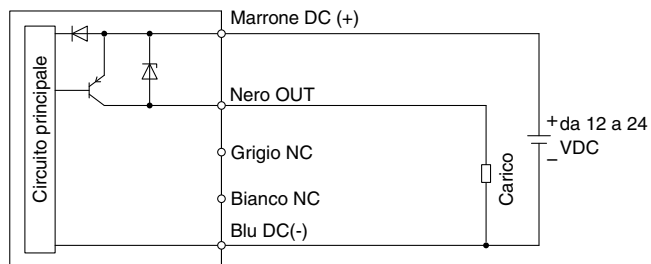

Quando utilizzato come dispositivo IO-Link

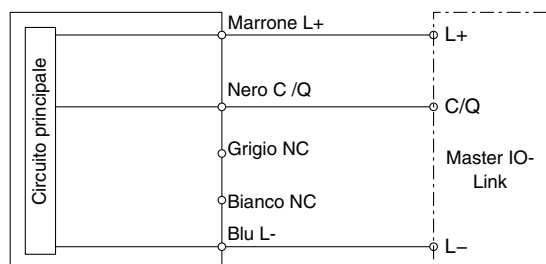

Dimensioni

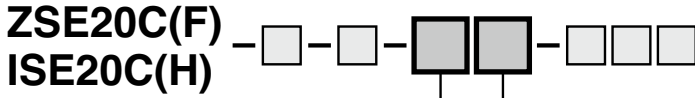

Specifiche di connessione **Direzione di connessione**

02

R1/4

Se esiste la possibilità che l'attacco di scarico atmosferico del pressostato venga esposto all'acqua o alla polvere, inserire un tubo nell'attacco di scarico atmosferico e indirizzare l'altra estremità del tubo in un luogo sicuro lontano da acqua e polvere.

* Per i tubi, utilizzare SMC TU0425 (poliuretano, O.D. Ø 4, I.D. Ø 2.5).

N02

NPT1/4

* Se si prevede che la pressione, come il colpo d'ariete o la pressione di picco, fluttuerà rapidamente, consultare le precauzioni riportate nel Manuale operativo sul sito web di SMC (<http://www.smc.eu>).

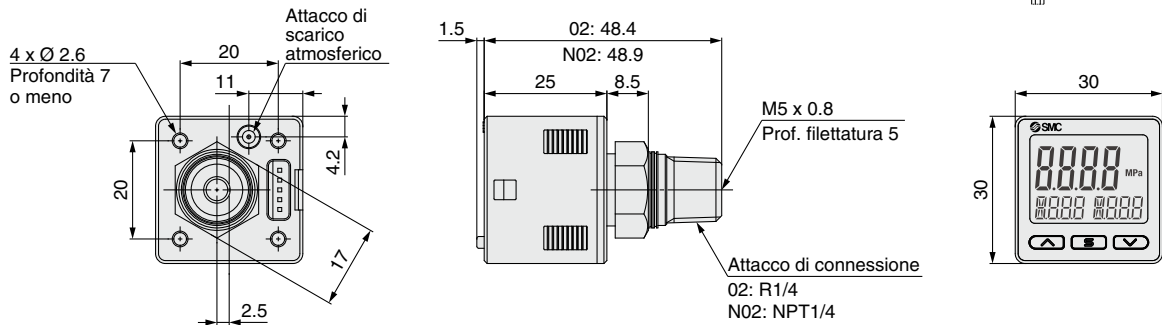
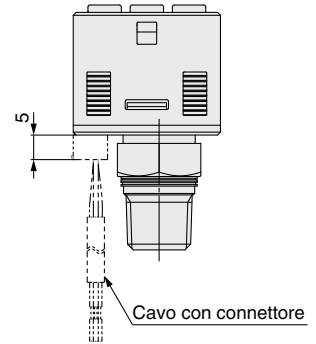

F02

G1/4

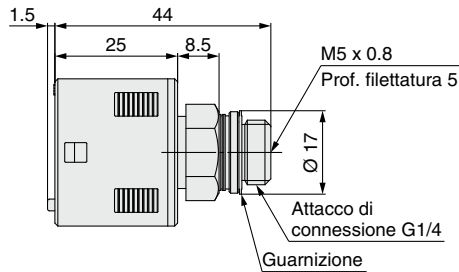

C01

Rc1/8

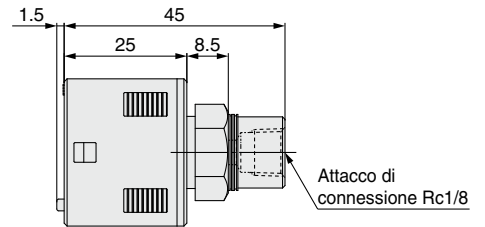

A2

URJ1/4

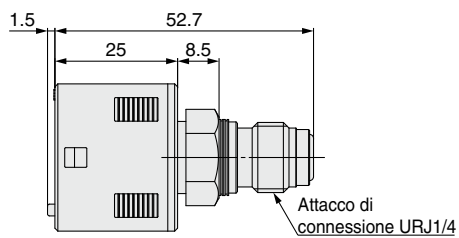

B2

TSJ1/4

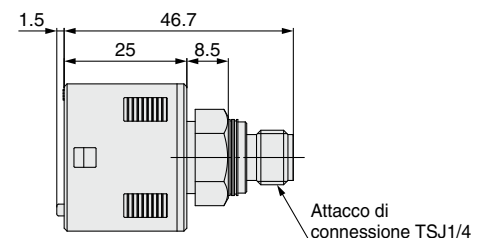

Adattatore con limitatore

ZS-31-X

Materiale: Acciaio inox 304

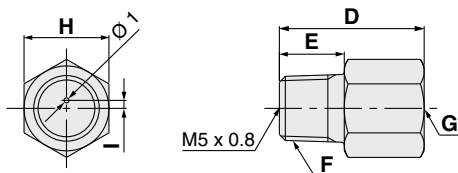

Tappo
ZS-48-A

Materiale: Acciaio inox 303

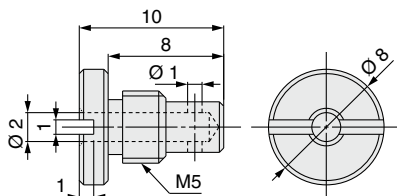

	[mm]					
Codice	D	E	F	G	H	I
ZS-31-X188	20	9	R1/8	Rc1/8	14	1.5
ZS-31-X175	29	13	R1/4	Rc1/4	17	1.6
ZS-31-X186	29	13	NPT1/4	NPT1/4	17	1.6

* Se si prevede che la pressione, come il colpo d'ariete o la sovra pressione, possa fluttuare rapidamente, fare riferimento alle precauzioni indicate nel Manuale operativo sul sito web di SMC (<http://www.smc.eu>).

Serie ZSE20C(F)/ISE20C(H)

Dimensioni

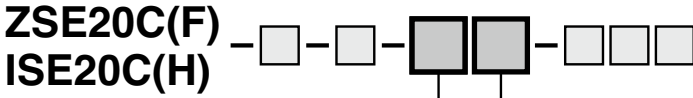

Specifiche di connessione • Direzione di connessione

O2L

R1/4

N02L

NPT1/4

Se esiste la possibilità che l'attacco di scarico atmosferico del pressostato venga esposto all'acqua o alla polvere, inserire un tubo nell'attacco di scarico atmosferico e indirizzare l'altra estremità del tubo in un luogo sicuro lontano da acqua e polvere.
* Per i tubi, utilizzare SMC TU0425 (poliuretano, O.D. Ø 4, I.D. Ø 2.5).

* Se si prevede che la pressione, come il colpo d'ariete o la pressione di picco, fluttuerà rapidamente, consultare le precauzioni riportate nel Manuale operativo sul sito web di SMC (<http://www.smc.eu>).

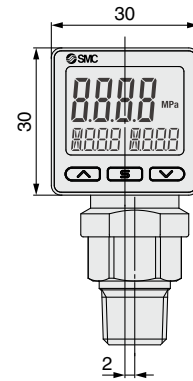
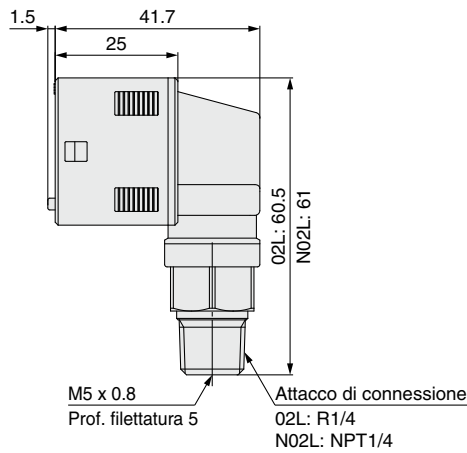
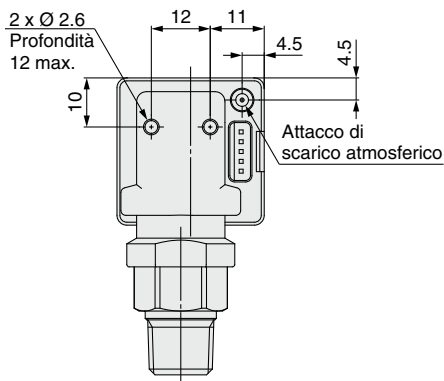
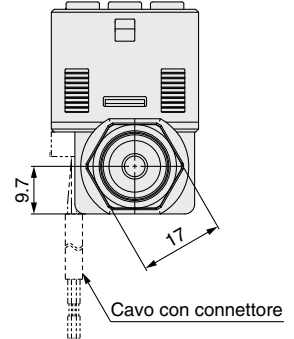

F02L

G1/4

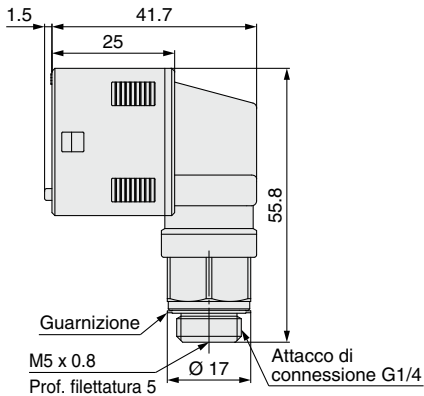

C01L

Rc1/8

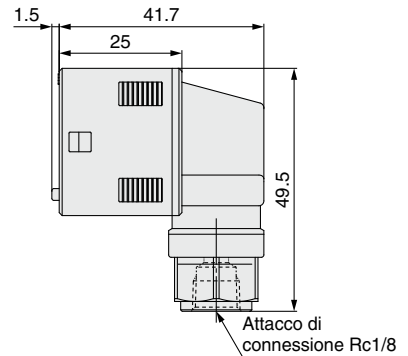

A2L

URJ1/4

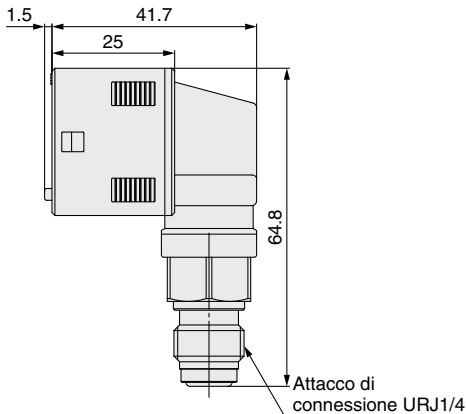

B2L

TSJ1/4

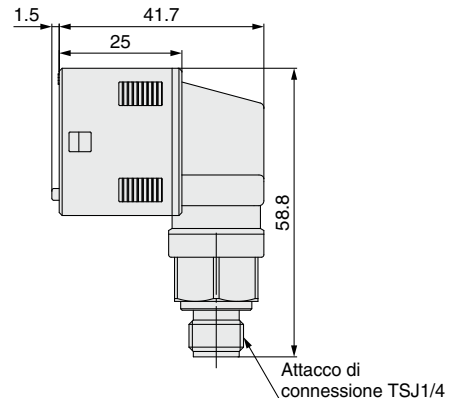

Dimensioni

Con squadretta

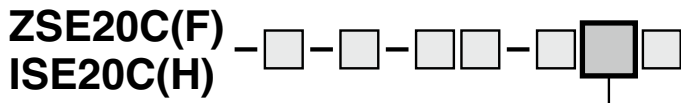

• Opzione 2

A1

Squadretta A (Attacchi posteriori)
 (Codice: ZS-46-A1)

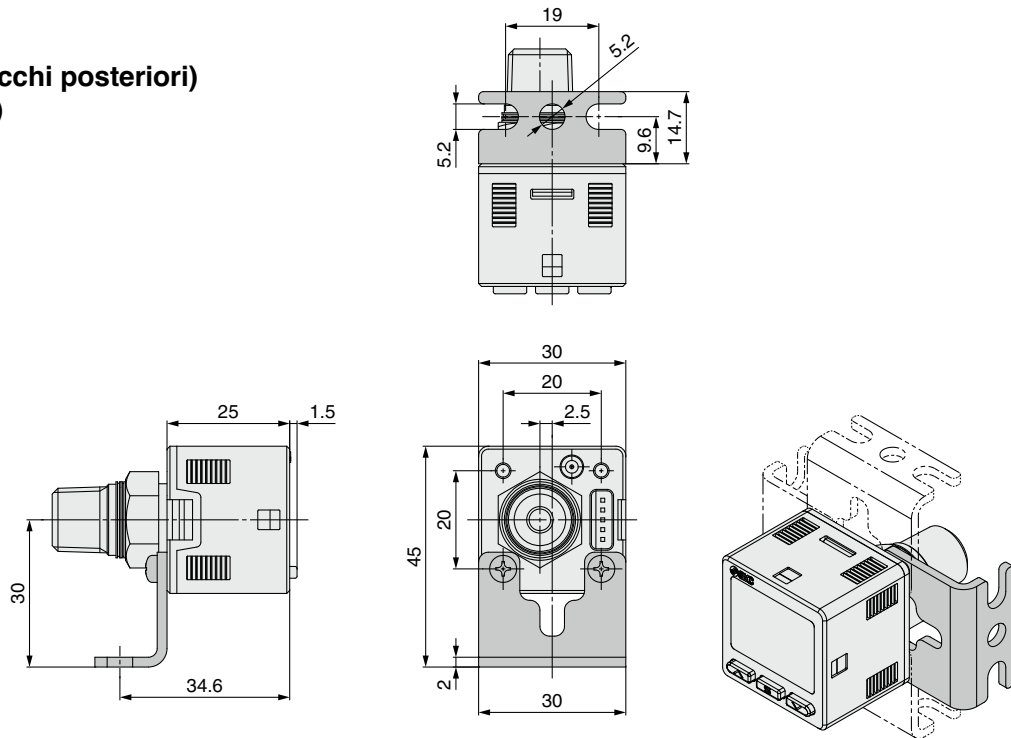

A3

Squadretta C (Attacchi inferiori)
 (Codice: ZS-46-E)

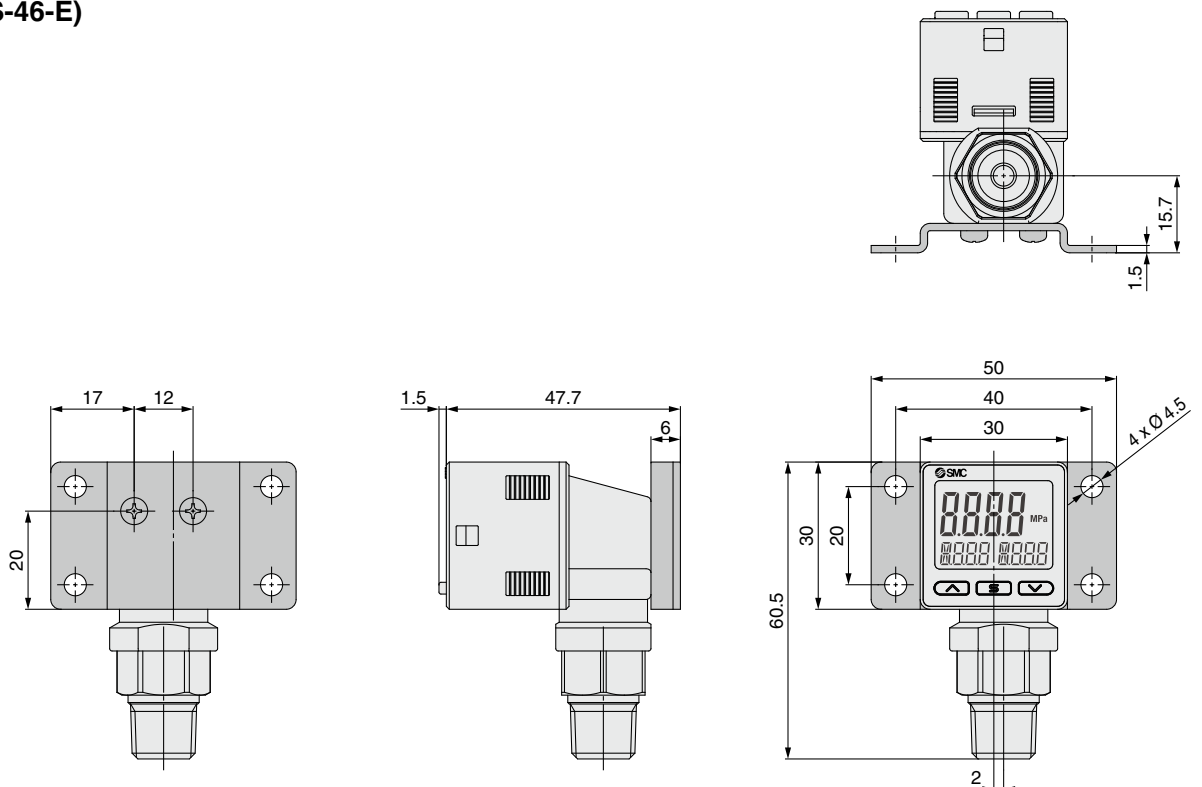

Serie ZSE20C(F)/ISE20C(H)

Dimensioni

Adattatore per montaggio a pannello

ZSE20C(F)
ISE20C(H)



• Opzione 2

B

Adattatore per montaggio a pannello (Attacchi posteriori)

(Codice: ZS-46-B)

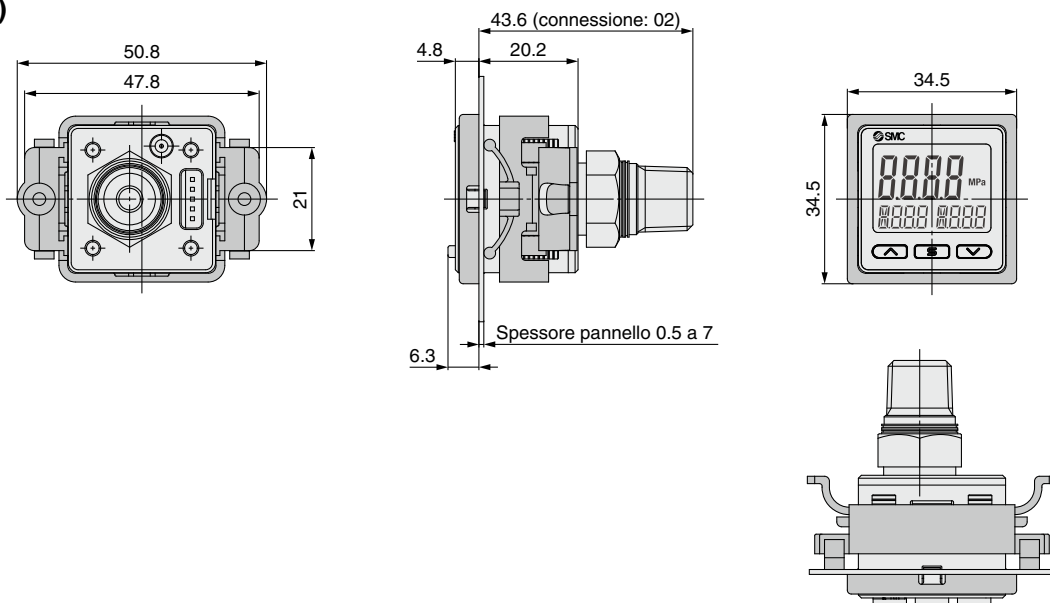

E

Adattatore per montaggio a pannello (Attacchi inferiori)

(Codice: ZS-35-B)

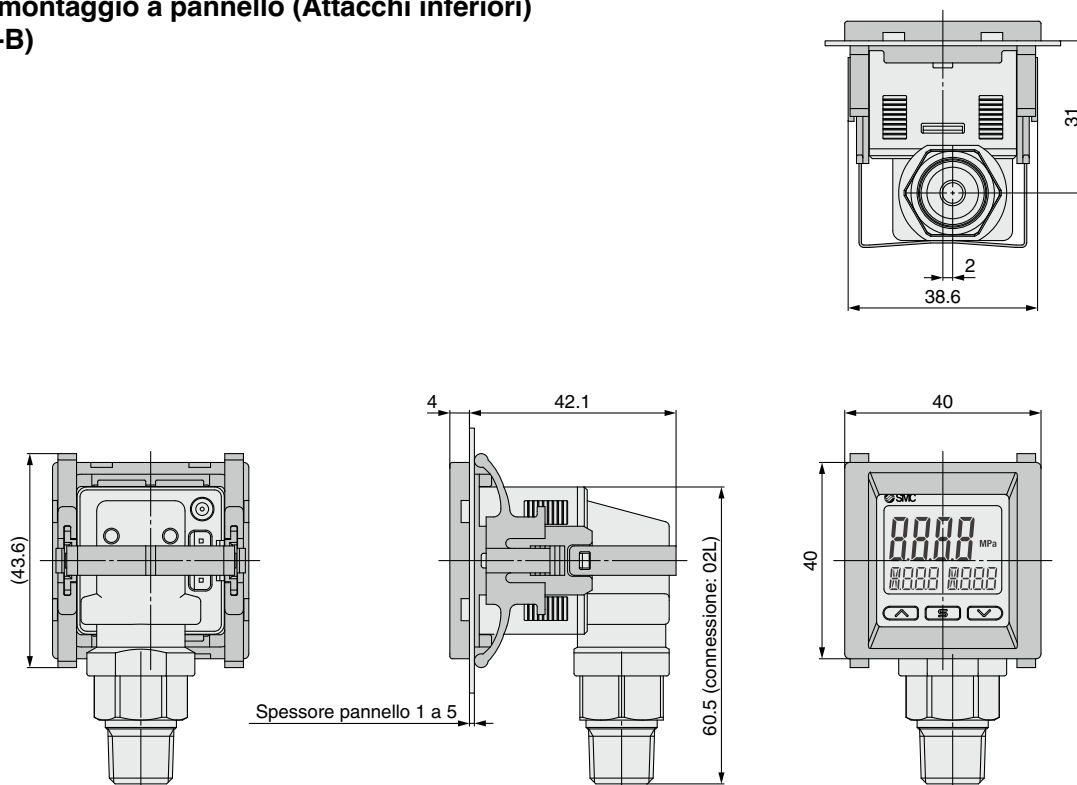

Dimensioni

Adattatore per montaggio a pannello

ZSE20C(F)
ISE20C(H)

D

Adattatore per montaggio a pannello +
 Coperchio di protezione frontale
 (Attacchi posteriori)
 (Codice: ZS-46-D)

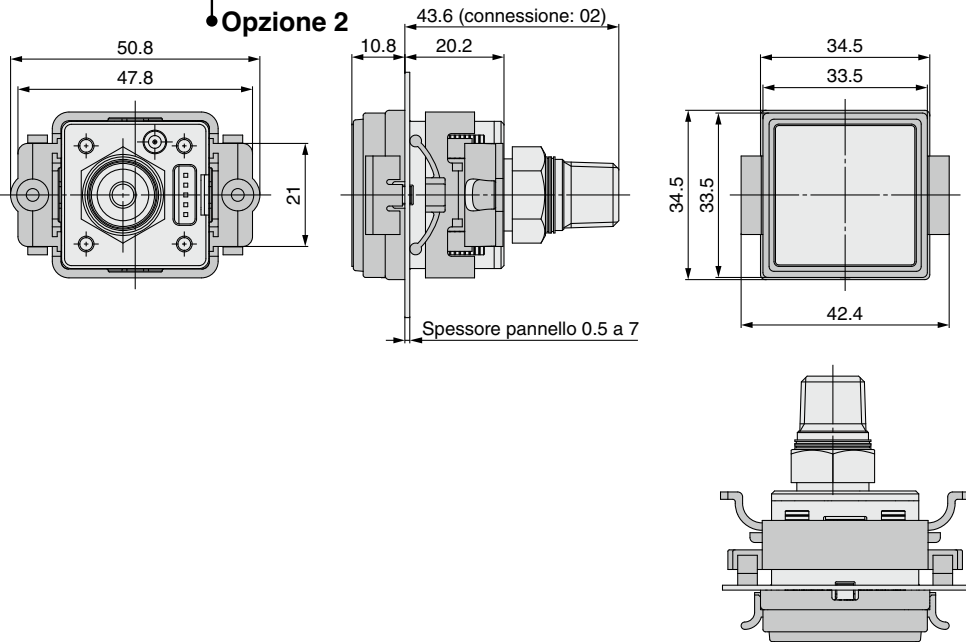

F

Adattatore per montaggio a pannello +
 Coperchio di protezione frontale
 (Attacchi inferiori)
 (Codice: ZS-35-E)

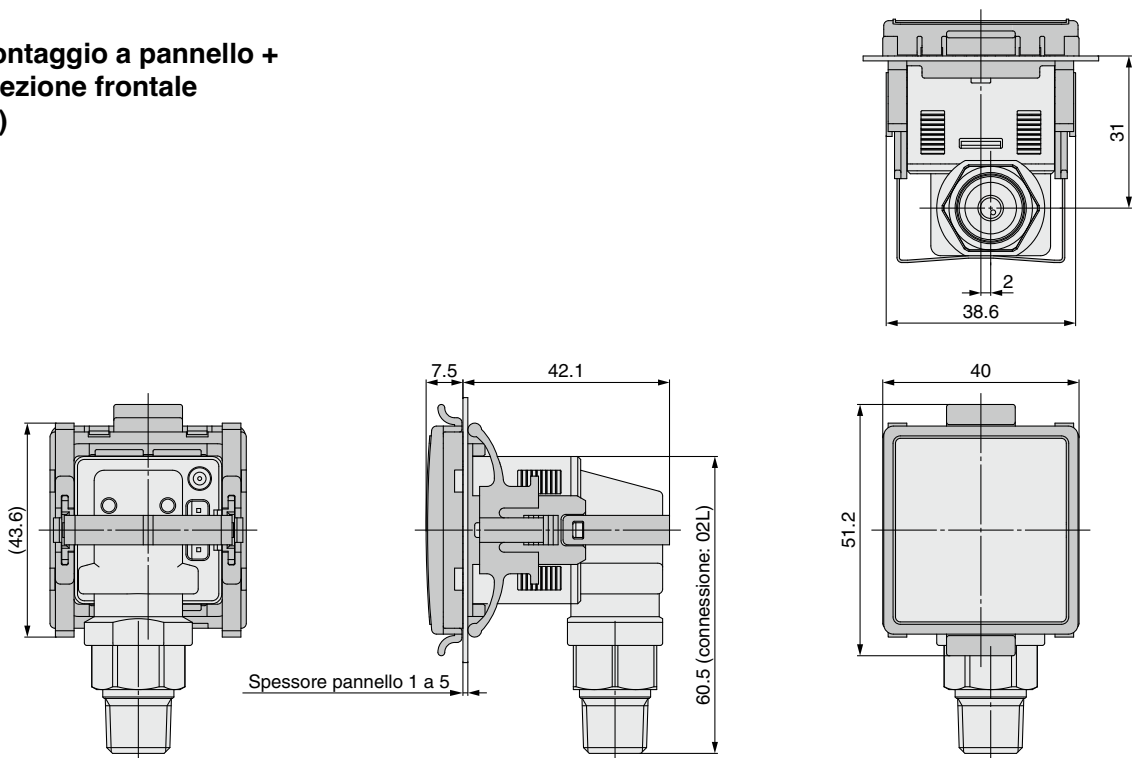

Cavo con connettore
Per ZSE20C(F)/
ISE20C(H)
 (Codice: ZS-46-5F)

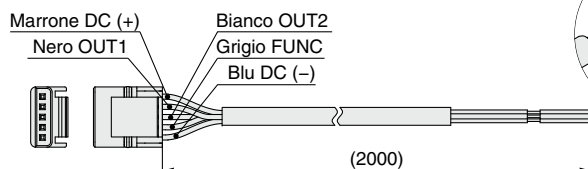

* Per il cavo con connettore M12, consultare pag. 43.

Serie ZSE20C(F)/ISE20C(H)

Dimensioni

Dimensioni per fissaggio a pannello (Attacchi posteriori)

Montaggio singolo

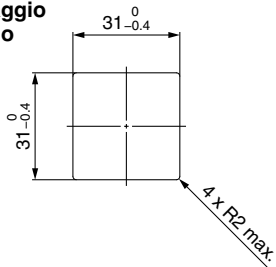

Montaggio sicuro multiplo (2 o pezzi)
<Orizzontale>

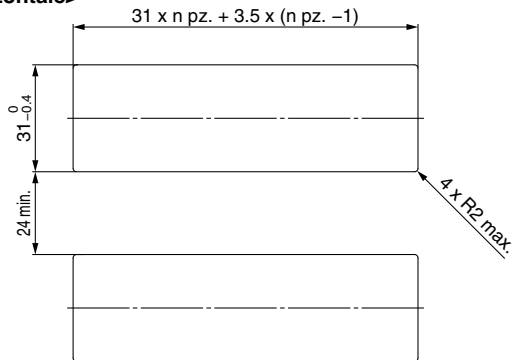

Adattatore per montaggio a pannello
<Orizzontale>

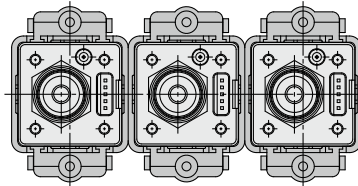

<Verticale>

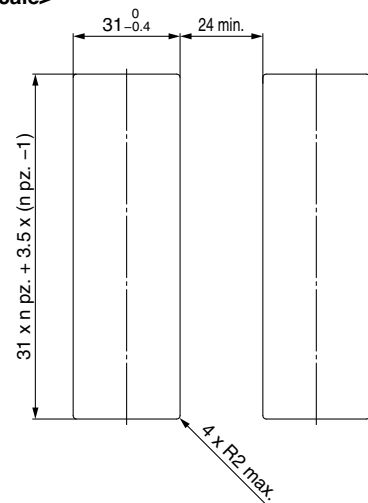

Adattatore per montaggio a pannello
<Verticale>

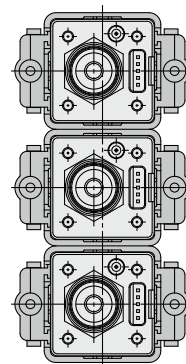

Dimensioni per fissaggio a pannello (Attacchi inferiori)

Montaggio singolo

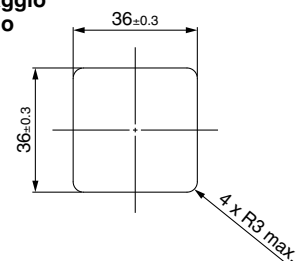

Montaggio sicuro multiplo (2 o pezzi)
<Orizzontale>

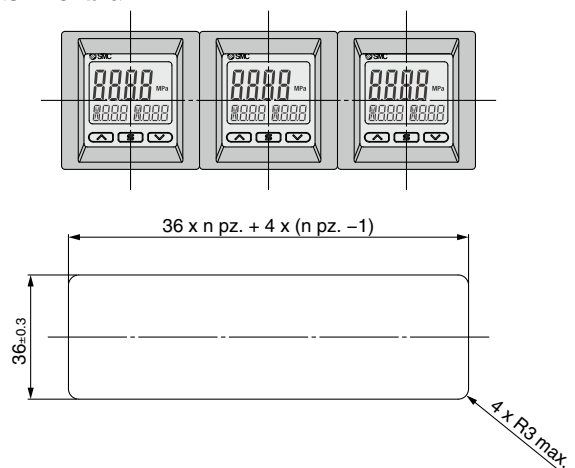

Descrizione delle funzioni

Esempi di visualizzazione del display principale e secondario (valore di impostazione) per ogni modalità. (Per ISE20□ (Per pressione positiva))

Modalità isteresi Uscita normale

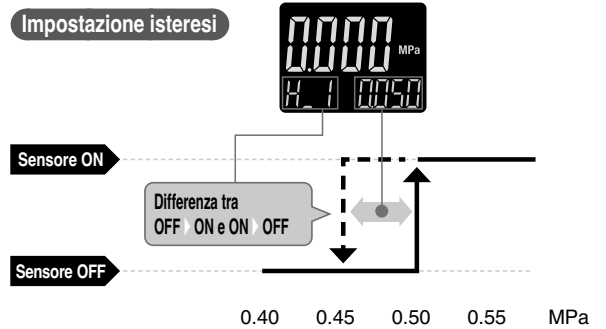
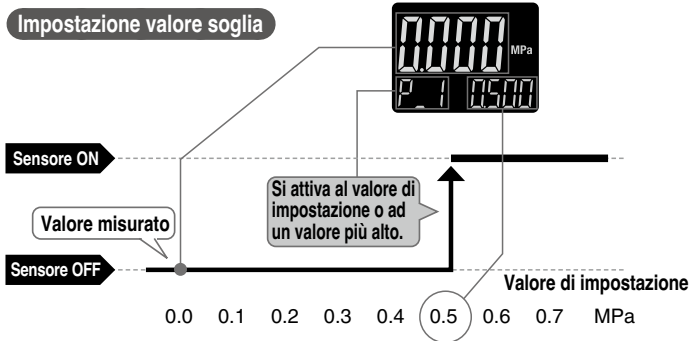

Modalità isteresi Uscita inversa

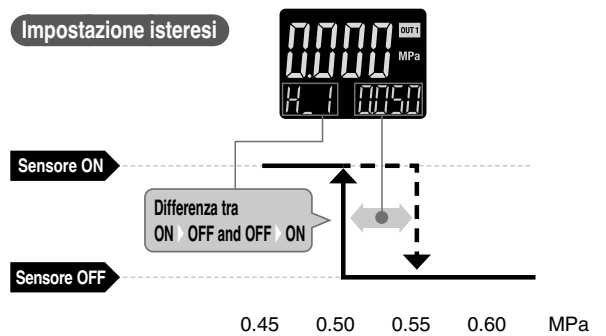
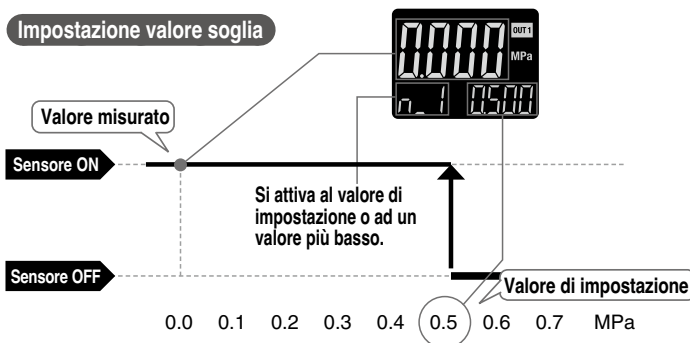

Modalità comparatore finestra Uscita normale

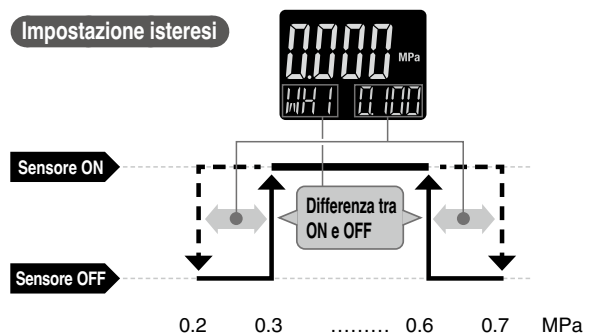
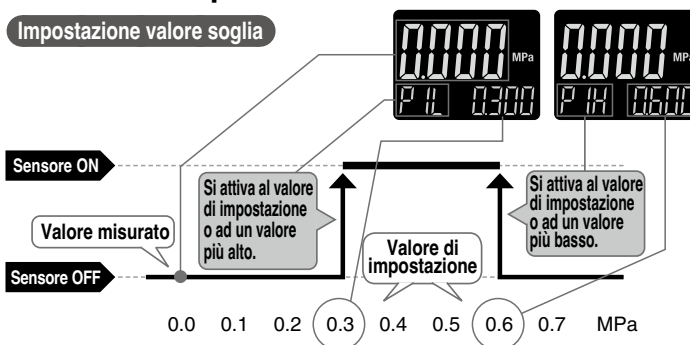

Modalità comparatore finestra Uscita inversa

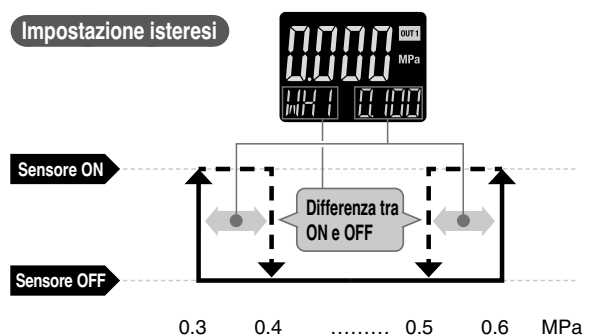
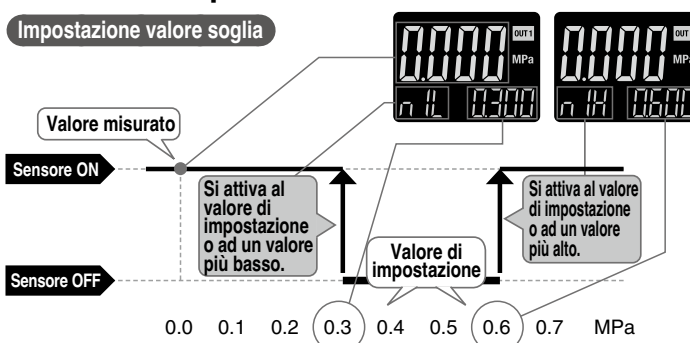

□ indicato tra () mostra il codice numerico della funzione. Per i dettagli sulle procedure operative e sui codici delle funzioni, consultare il "Manuale Operativo" sul sito web di SMC.

Descrizione delle funzioni

A Funzione di preselezione automatica (F4)

La funzione di preselezione automatica, quando è selezionata nell'impostazione iniziale, calcola e salva il valore di impostazione in base alla pressione misurata. Ad esempio, se questa funzione viene utilizzata per la verifica dell'aspirazione, il valore di impostazione ottimale viene determinato automaticamente eseguendo l'aspirazione e il rilascio di più pezzi.

Verifica dell'aspirazione

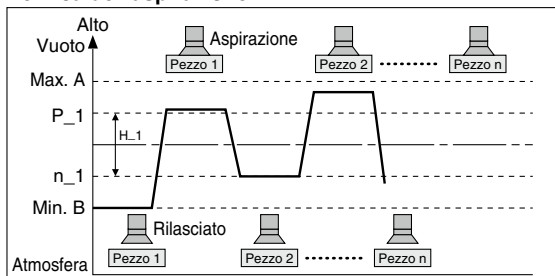

Formula per ottenere il valore di impostazione

P_1 o n_1	H_1
$P_1 = A - (A - B) / 4$	$H_1 = (A - B) / 2$
$n_1 = B + (A - B) / 4$	

B Funzione di impostazione precisa del valore visualizzato (F6)

L'impostazione precisa del valore indicato del pressostato può essere effettuata all'interno del campo di $\pm 5\%$ del valore di lettura. (Questo elimina ampie variazioni del valore indicato).

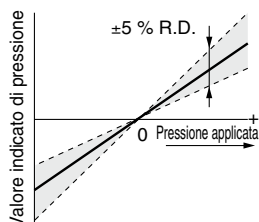

— Valore indicato di fabbrica
 - - - Campo impostazione della funzione di impostazione precisa del valore visualizzato

* Quando viene usata la funzione di impostazione precisa del valore visualizzato, il valore della pressione può variare di ± 1 cifra.

C Visualizzazione valore massimo/minimo

Questa funzione rileva e aggiorna costantemente il massimo e il minimo valore di pressione durante l'alimentazione elettrica e permette di mantenere il valore di pressione massimo e minimo. Il valore viene mantenuto anche in caso di interruzione dell'alimentazione.

Quando i tasti e vengono premuti simultaneamente per 1 secondo o più, durante il "mantenimento", il valore mantenuto sarà resettato.

D Funzione blocco tasti

Questa funzione evita errori di utilizzo come una modifica accidentale dei valori di impostazione.

E Funzione di azzeramento

Questa funzione azzerava e reimposta il valore zero sul display della pressione misurata. Il valore indicato può essere regolato entro $\pm 7\%$ F.S. della pressione al momento della spedizione dalla fabbrica. (ZSE20□ F (per pressione combinata) $\pm 3.5\%$ F.S.)

F Funzione di visualizzazione errore

Questa funzione visualizza l'ubicazione e tipologia dell'errore quando si verifica un problema.

Nome errore	Codice errore	Descrizione	Azione
Errore di sovracorrente	 	Sull'uscita digitale è applicata una corrente di carico di almeno 80 mA.	Eliminare la causa della sovracorrente interrompendo la fornitura di energia, e quindi collegandola nuovamente.
Errore pressione residua		Durante l'azzeramento, è presente una pressione oltre $\pm 7\%$ F.S. ($\pm 3.5\%$ F.S. per pressione combinata). Notare che la modalità torna automaticamente a quella di misurazione dopo 1 secondo. Il campo di azzeramento varia di $\pm 1\%$ F.S. per la variazione tra i singoli prodotti.	Eseguire nuovamente l'operazione di azzeramento dopo aver ripristinato la pressione applicata ad una condizione di pressione atmosferica.
Errore di pressione applicata		La pressione di alimentazione supera la pressione di impostazione massima	Reimpostare la pressione applicata ad un livello compreso entro il campo di impostazione della pressione.
		La pressione di alimentazione è inferiore alla pressione di impostazione minima.	
Errore di sistema	 	Si è verificato un errore relativo ai dati interni.	Spegnere e riaccendere. Se l'errore non si risolve, si prega di consultare SMC.
Errore di copia		La funzione di copia non funziona correttamente.	Dopo aver azzerato l'errore mediante pressione simultaneamente dei pulsanti e per un minimo di 1 secondo, controllare il cablaggio e il modello, quindi tentare nuovamente una copia.
Errore della versione IO-Link del master		La versione IO-Link non corrisponde a quella del master.	Assicurarsi che la versione IO-Link del master corrisponda alla versione del dispositivo.

Se l'errore non può essere resettato dopo aver preso le misure sopra indicate, o vengono visualizzati errori diversi da quelli indicati sopra, allora contattare SMC.

Descrizione della funzione Serie ZSE20□(F)/ISE20□

□ indicato tra () mostra il codice numerico della funzione. Per i dettagli sulle procedure operative e sui codici delle funzioni, consultare il "Manuale Operativo" sul sito web di SMC.

Descrizione delle funzioni

G Funzione antivibrazione (impostazione facilitata o F1, F2)

Un cilindro di grande diametro o un eiettore consumano un volume elevato d'aria durante il funzionamento e possono causare una caduta momentanea della pressione di alimentazione.

Questa funzione, cambiando l'impostazione del ritardo, evita che la caduta venga considerata come pressione anomala.

Impostazioni del ritardo disponibili
1.5 ms max., 20 ms, 100 ms, 500 ms, 1000 ms, 2000 ms, 5000 ms

<Criterio>

Questa funzione calcola una media tra i valori di pressione misurati durante il tempo di risposta impostato dall'utente e poi confronta il valore della pressione media con il valore iniziale e visualizza il risultato sul pressostato.

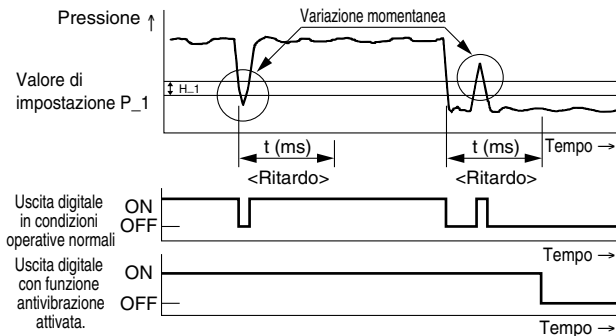

H Funzione di selezione dell'unità (F0)

Con questa funzione è possibile commutare le unità display.

Min. incremento impostabile	Unità display						
	MPa	kPa	kGF	bAr	psi	inCH	mmHG
ZSE20□ (Vuoto)	0.001	0.1	0.001	0.001	0.01	0.1	1
ZSE20□F (pressione combinata)	0.001	0.1	0.001	0.001	0.02	0.1	1
ISE20□ (pressione positiva)	0.001	1	0.01	0.01	0.1		
ISE20□ H (pressione positiva)	0.001	1	0.01	0.01	0.2		

*1 I modelli ZSE20□ (vuoto) e ZSE20□F (pressione combinata) avranno un'impostazione e una risoluzione del display diverse quando l'unità è impostata su MPa.

I Selezione della modalità di risparmio energetico (F80)

Può essere selezionata la modalità di risparmio energetico.

Con questa funzione, se non vengono premuti i pulsanti per 30 secondi, si passa alla modalità di risparmio energetico.

Al momento della spedizione dalla fabbrica, il prodotto è impostato in modalità normale (la modalità di risparmio energetico è spenta). (Durante la modalità di risparmio energetico, [ECo] lampeggerà nella schermata secondaria e la spia di funzionamento sarà accesa (solo quando il pressostato è acceso).

J Impostazione del codice di sicurezza (F81)

L'utente può stabilire se è necessario inserire un codice di sicurezza per la funzione di sblocco dei tasti.

Al momento della spedizione dalla fabbrica, è impostato in modo che non venga richiesto un codice di sicurezza.

Serie ZSE20□(F)/ISE20□

□ indicato tra () mostra il codice numerico della funzione. Per i dettagli sulle procedure operative e sui codici delle funzioni, consultare il "Manuale Operativo" sul sito web di SMC.

Descrizione delle funzioni

K Funzione di copia (F97) (solo serie Z/ISE20A, 20B, 20C)

Le impostazioni del pressostato principale possono essere copiate sui pressostati secondari, riducendo il lavoro di impostazione e riducendo al minimo il rischio di errori d'impostazione.

Il valore di riferimento può essere copiato su un massimo di 10 pressostati simultaneamente.
(Massima distanza di trasmissione: 4 m)

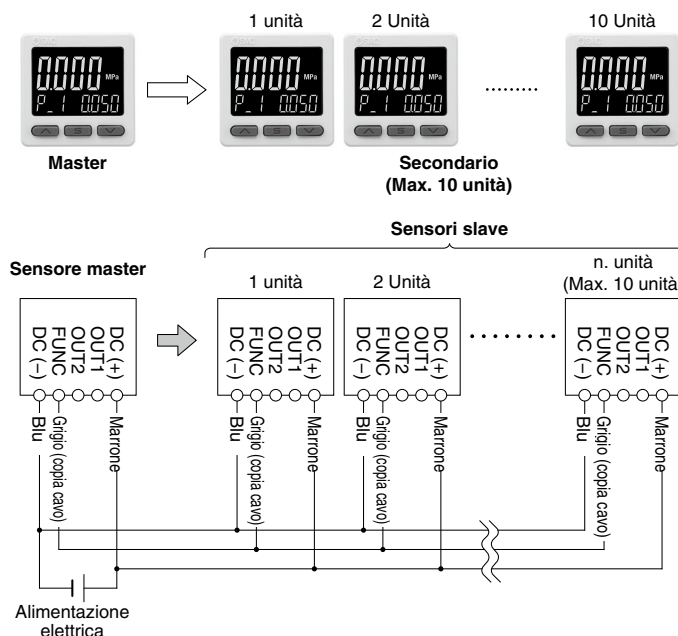

* Questa funzione non è disponibile con il tipo compatibile con IO-Link.

- 1) Cablare come indicato nella figura a sinistra.
- 2) Selezionare il pressostato secondario che deve diventare il principale e trasformarlo utilizzando i pulsanti.
(Nel-l'impostazione predefinita, tutti i pressostati sono impostati come secondari.)
- 3) Premere il pulsante **S** sul pressostato principale per iniziare la copia.

L Funzione di autoregolazione (F5) (solo serie Z/ISE20A, 20B, 20C)

In caso di forti oscillazioni della pressione di alimentazione, il pressostato potrebbe non funzionare correttamente. La funzione di autoregolazione compensa tali fluttuazioni della pressione di alimentazione. Misura la pressione al momento dell'ingresso del segnale di autoregolazione e la utilizza come riferimento per correggere il valore di impostazione del pressostato.

Impostare la correzione del valore mediante la funzione di autoregolazione

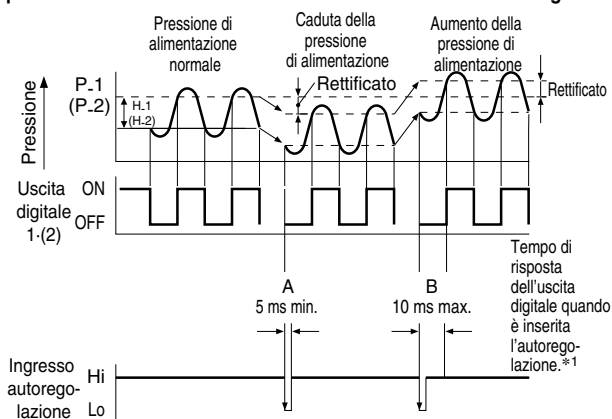

*1 Quando il ritardo è uguale o inferiore a 1.5 ms

Quando si seleziona la funzione di autoregolazione, "PS in 000" verrà visualizzato nella schermo secondario per circa 1 secondo e il valore di pressione in quel punto verrà salvato come valore di riferimento "L_5". Sulla base del valore di riferimento salvato, i punti di uscita on-off vengono controllati da valori impostati*2 quali "n_1", "H_1", "n_2", e "H_2" saranno rettificati.

*2 Quando un'uscita è inversa, i punti di uscita on-off vengono visualizzati su "n_1", "H_1", "n_2", e "H_2" saranno rettificati.

La figura sopra è un esempio di modalità isteresi. I punti on-off sono rettificati in modalità comparatore a finestra. Le uscite che abilitano la funzione di autoregolazione possono essere modificate tramite le impostazioni.

* Questa funzione non è disponibile con il tipo compatibile con IO-Link.

Campo impostabile per l'ingresso di Autoregolazione

	Campo impostazione della pressione	Campo impostabile
Pressione combinata	da -105.0 a 105.0 kPa	da -210 a 210 kPa
Livello di vuoto	da 10.0 a -105.0 kPa	da 115.0 a -115.0 kPa
Pressione positiva	da -0.105 a 1.050 MPa	da -1.155 a 1.155 MPa
Pressione positiva*3	da -0.105 a 2.100 MPa	da -2.20 a 2.205 MPa

*3 solo serie Z/ISE20C

Zero forzato

La funzione di base dello zero forzato è uguale a quella di autoregolazione. Tuttavia, corregge i valori sul display in base ad un valore di pressione di "P", che viene impostato come valore di riferimento quando si seleziona la funzione di autoregolazione.



Per ulteriori informazioni relative alle dimensioni, specifiche e tempi di consegna, contattare SMC.

1 Parti a contatto con il fluido: Acciaio inox 316L

20C

Questo pressostato ha una migliore resistenza alla corrosione perché utilizza acciaio inox 316L per le parti a contatto con il fluido (sensore di pressione e raccordo).

Codici di ordinazione

ZSE20C(F)/ISE20C - □ - □ - □ - □ □ □ - X500

Inserire il codice del prodotto standard.
(Vedere pagina 25).

- * Non applicabile alla pressione nominale da -0.1 a 2 MPa (ISE20CH).
- * All'interno del raccordo è installata una valvola unidirezionale (equivalente a -X510).
(Le specifiche di connessione A2(L) e B2(L) sono escluse.)

Specifiche

Modello	ZSE20C(F)	ISE20C
Pressione di prova	500 kPa	1.5 MPa
Fluido applicabile	Liquidi e gas che non corrodono l'acciaio inox 316L	

I modelli diversi da quelli sopra indicati hanno le stesse specifiche del prodotto standard.

2 Raccordo con strozzatore integrato

20C

All'interno del raccordo è installato uno strozzatore per ridurre gli effetti della collisione dell'acqua con la forza d'inerzia nella connessione in caso di rottura dell'aspirazione.

Codici di ordinazione

ZSE20C(F)/ISE20C(H) - □ - □ - □ - □ □ □ - X510

Inserire il codice del prodotto standard. (p. 25)

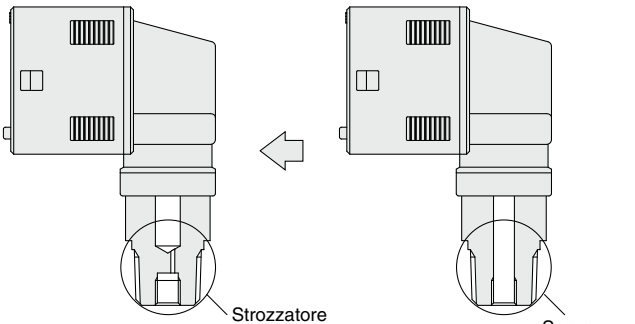

Esecuzioni speciali: "-X510"

Standard Senza strozzatore

- * Non applicabile per specifiche di connessione A2(L) e B2(L).
- * Vi sono casi in cui questo prodotto non elimina efficacemente gli effetti del colpo d'ariete. In tali casi si consiglia di adottare altre misure.

3 Senza grasso

20

20A

20B

Si tratta di un prodotto senza grasso.

- * Nella specifica senza grasso non si applica intenzionalmente grasso alle parti a contatto con il fluido.

ZSE20(F)/ISE20 - □ - □ - □ - □ □ □ - X2
 ZSE20A(F)/ISE20A - □ - □ - □ - □ □ □ - X2
 ZSE20B(F)/ISE20B - □ - □ - □ - □ □ □ - X2

Inserire il codice del prodotto standard. (p. 9, 11, 13)

- * Il modello ZSE20C(F) e il modello ISE20C(H) sono, di serie, specifiche senza grasso.

Serie ZSE20□(F)/ISE20□

Per ulteriori informazioni relative alle dimensioni, specifiche e tempi di consegna, contattare SMC.

4 Cavo di 3 m

20B

20C

Questo prodotto è dotato di un cavo lungo 3 m.

ZSE20B(F)/ISE20B - □ - □ - □ - W □ □ - X500

ZSE20C(F)/ISE20C - □ - □ - □ - W □ □ - X502

Inserire il codice del prodotto standard. (p. 13, 25)

5 Connettore precablato da 3 pin M8 (lunghezza cavo: 500 mm)

20B

ZSE20B(F)/ISE20B - X - □ - □ - W □ □ - X503

Specifiche uscita

Inserire il codice del prodotto standard. (pag. 13)

Simbolo	Descrizione
X	NPN 2 uscite (+ Funzione di copia)
Y	PNP 2 uscite (+ Funzione di copia)

* Dato che il corpo del prodotto viene spedito con la funzione di copia abilitata, è sufficiente sostituire il cavo del prodotto standard con questo cavo.

6 Connettore precablato da 4 pin M12 (lunghezza cavo: 100 mm)

20A

20B

20C

ZSE20A(F)/ISE20A - X - □ - □ - J □ □ - X505

ZSE20B(F)/ISE20B - X - □ - □ - W □ □ - X505

ZSE20C(F)/ISE20C - X - □ - □ - W □ □ - X505

Specifiche uscita

Inserire il codice del prodotto standard. (pag. 11, 13, 25)

Simbolo	Descrizione
X	NPN 2 uscite (+ Funzione di copia)
Y	PNP 2 uscite (+ Funzione di copia)

* Dato che il corpo del prodotto viene spedito con la funzione di copia abilitata, è sufficiente sostituire il cavo del prodotto standard con questo cavo.

Codice del cavo opzionale: ZS-46-5FM12 (ZS-46-5LM12: Non impermeabile)

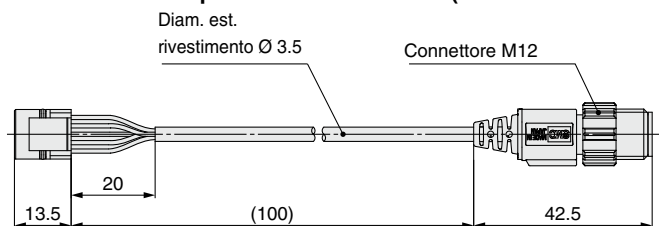

Corrispondenza pin connettore

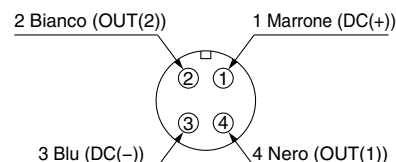

Utilizzando una guarnizione di tenuta impermeabile per la parte del connettore, è possibile evitare l'esposizione del terminale.

7 Cavo con connettore (cover terminale)

20

20A

Utilizzando una guarnizione di tenuta impermeabile per la parte del connettore, è possibile evitare l'esposizione del terminale.

* Il grado di protezione di -X531 è IP40.

ZSE20(F)/ISE20 - □ - □ - □ - L □ □ - X531

ZSE20A(F)/ISE20A - □ - □ - □ - J □ □ - X531

Inserire il codice del prodotto standard. (p. 9, 11)

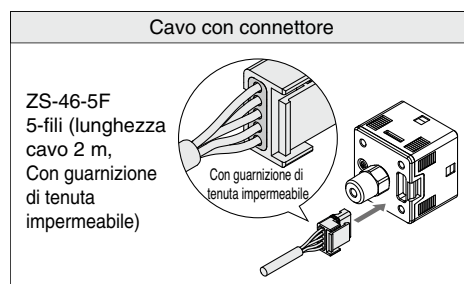

Serie ZSE20□(F)/ISE20□

Specifiche esecuzioni speciali

Per ulteriori informazioni relative alle dimensioni, specifiche e tempi di consegna, contattare SMC.

8 Cavo di conversione per il cavo Z/ISE30A con connettore

Il cavo di conversione consente il collegamento tra il cavo Z/ISE30A esistente con connettore e Z/ISE20.

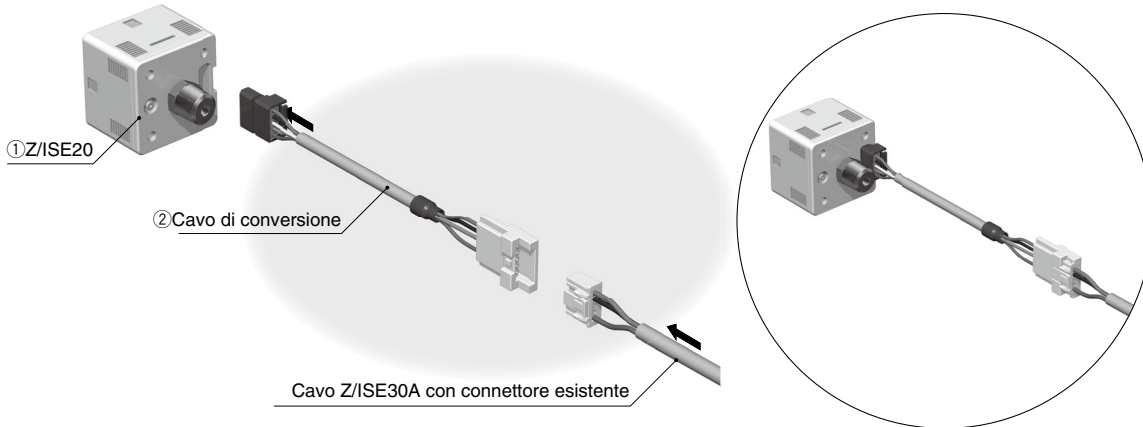

Il segnale delle specifiche di uscita può variare da quello del pressostato esistente.

Z/ISE30A → Z/ISE20 + Tabella di corrispondenza del cavo di conversione

Modello di pressostato digitale esistente	Specifica uscita	① Codice pressostato	② Codice cavo di conversione
Z/ISE30A-□-N-□□□□	1 uscita collettore aperto NPN	Z/ISE20-N-□-□-□□	ZS-46-5LA-X424*1
Z/ISE30A-□-P-□□□□	1 uscita collettore aperto PNP	Z/ISE20-P-□-□-□□	
Z/ISE30A-□-A-□□□□	2 uscite collettore aperto NPN	Z/ISE20A-X-□-□-□□	
Z/ISE30A-□-B-□□□□	2 uscite collettore aperto PNP	Z/ISE20A-Y-□-□-□□	ZS-46-5LB-X424*1
Z/ISE30A-□-C-□□□□	Collettore aperto NPN 1 uscita + uscita analogica in tensione	Z/ISE20A-R-□-□-□□	
Z/ISE30A-D-□□□□	Collettore aperto NPN 1 uscita + uscita analogica in corrente	Z/ISE20A-S-□-□-□□	
Z/ISE30A-E-□□□□	Collettore aperto PNP 1 uscita + uscita analogica in tensione	Z/ISE20A-T-□-□-□□	
Z/ISE30A-F-□□□□	Collettore aperto PNP 1 uscita + uscita in corrente analogica	Z/ISE20A-V-□-□-□□	

* Sebbene questo cavo di conversione consenta l'uso del cablaggio esistente, l'uscita e le funzioni diverse da quelle del tipo Z/ISE30A non saranno valide (non cablate).

Marrone: 5
Nero: 4
Bianco: 3
Grigio: 2
Blu: 1



5: Marrone
4: Nero
3: Bianco
2: N.C.
1: Blu



Marrone: 5
Nero: 4
Bianco: 3
Grigio: 2
Blu: 1



5: marrone
4: nero
3: bianco
2: N.C.
1: blu

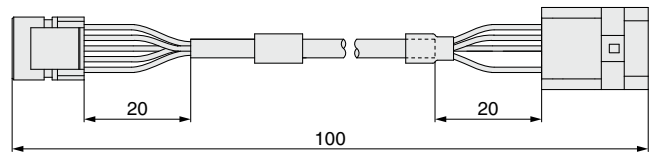
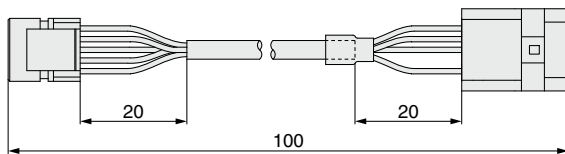

9 Con distanziale per prolunga raccordo

20

20A

20B

Consente un più facile inserimento e rimozione del cavo con connettore prolungando il raccordo della tubazione. Codice per il distanziale per prolunga: ZS-46-M5A

ZSE20(F)/ISE20 - □ - □ - 01 - □ □ □ - X532
 ZSE20A(F)/ISE20A - □ - □ - 01 - □ □ □ - X532
 ZSE20B(F)/ISE20B - □ - □ - 01 - □ □ □ - X532

Inserire il riferimento del prodotto standard (p. 9, 11, 13)

Specifiche di connessione

Simbolo	Descrizione
01	R1/8
N01	NPT1/8

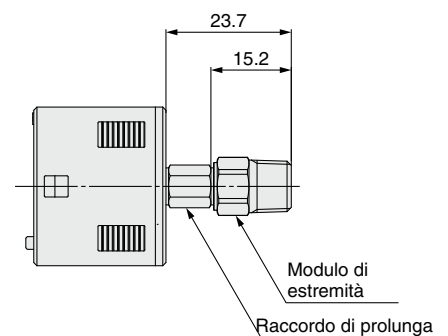

Serie ZSE20□(F)/ISE20□

Per ulteriori informazioni relative alle dimensioni, specifiche e tempi di consegna, contattare SMC.

10 □36 mm di foro del pannello (compatibile con i fori del pannello del modello Z/ISE40A e Z/ISE80)

20B

20C

Questa specifica include un adattatore per montaggio a pannello per i fori di montaggio del montaggio a pannello utilizzato da Z/ISE40A e Z/ISE80.

Simbolo	Descrizione
B	Adattatore per montaggio a pannello
D	Adattatore per montaggio a pannello + coperchio di protezione frontale

ZSE20B(F)/ISE20B - □ - □ - □ - □ - **B** □ - X521

ZSE20C(F)/ISE20C - □ - □ - □ - □ - **B** □ - X521

Inserire il codice del prodotto standard. (p. 13, 25)

Compatibile con i fori del pannello del modello Z/ISE40A

B

Adattatore per montaggio a pannello
(Codice: ZS-46-F)

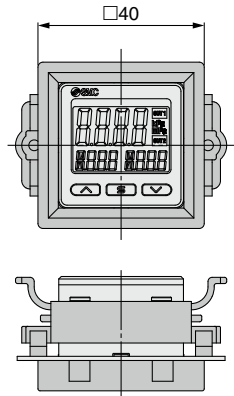
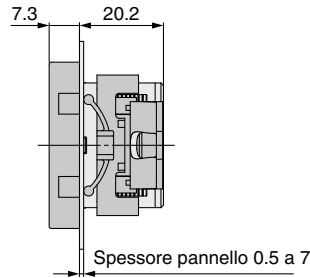
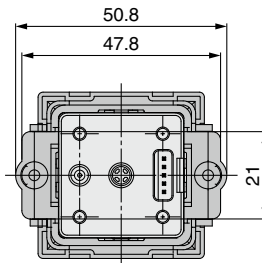

D

Adattatore per montaggio a pannello + coperchio di protezione frontale
(Codice: ZS-46-G)

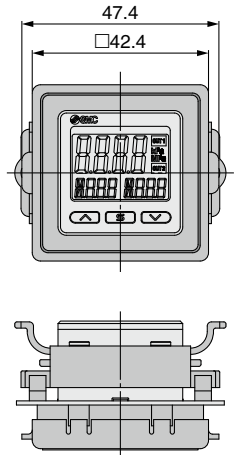
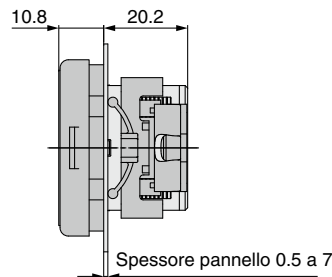
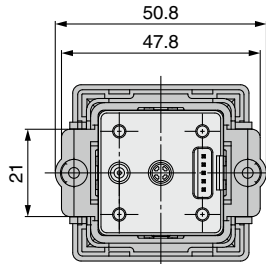

Dimensioni per fissaggio a pannello

Montaggio singolo

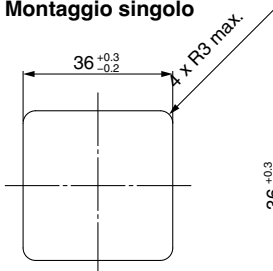

Montaggio sicuro multiplo (2 pz. o più)
<Orizzontale>

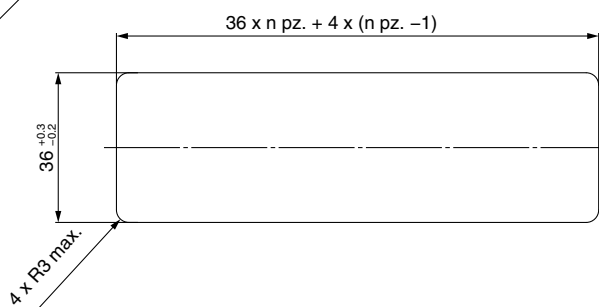

Adattatore per montaggio a pannello
<Orizzontale>

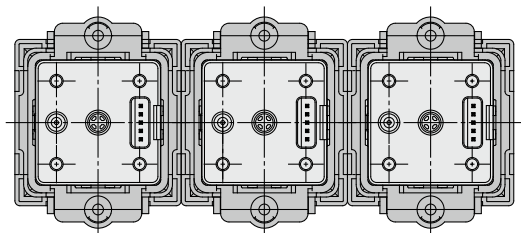

Per ulteriori informazioni relative alle dimensioni, specifiche e tempi di consegna, contattare SMC.

10 □36 mm di foro del pannello (compatibile con i fori del pannello del modello Z/ISE40A e Z/ISE80)

20B

20C

Compatibile con i fori del pannello del modello Z/ISE80

B

Adattatore per montaggio a pannello
(Attacchi posteriori)
(Codice: ZS-46-F)

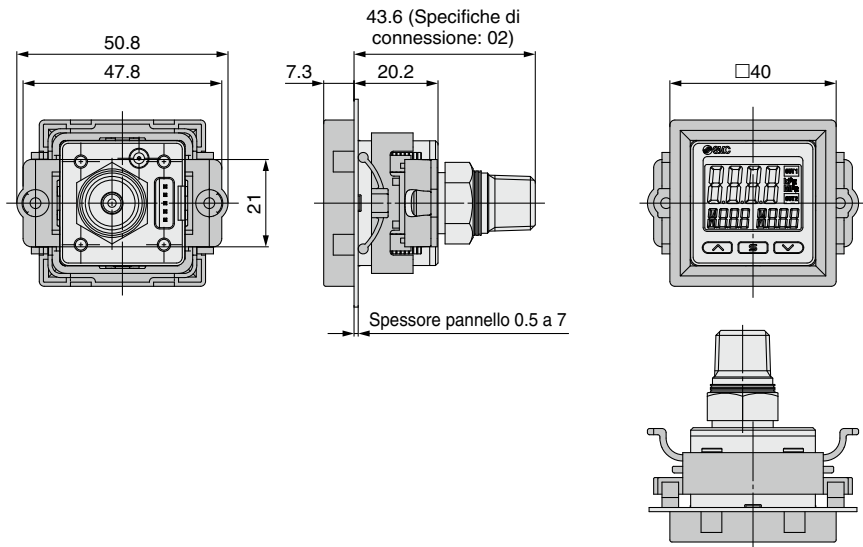

D

Adattatore per montaggio a pannello +
Coperchio di protezione frontale
(Attacchi posteriori)
(Codice: ZS-46-G)

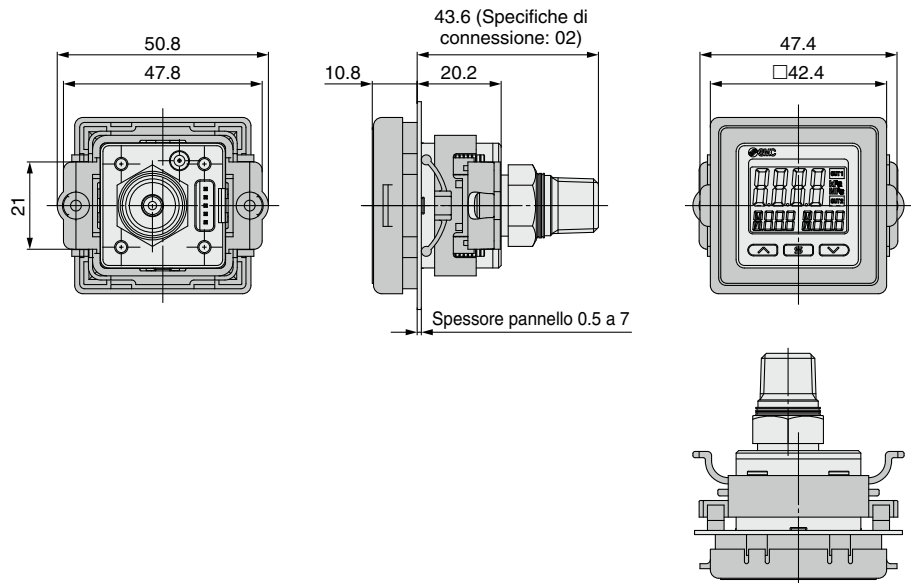

Dimensioni per fissaggio a pannello (Attacchi posteriori)

Montaggio singolo

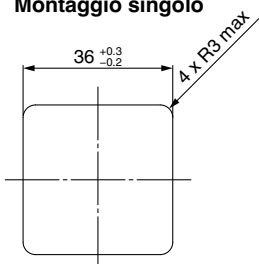

Montaggio multiplo sicuro (2 o più pezzi)
<Orizzontale>

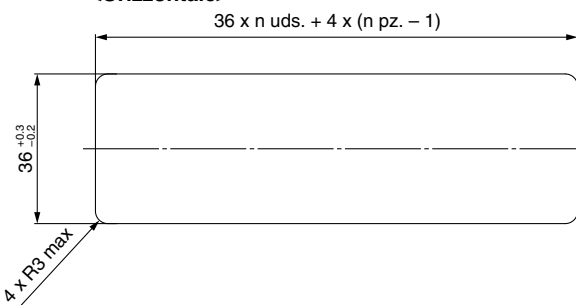

Esempio montaggio a pannello
<Orizzontale>

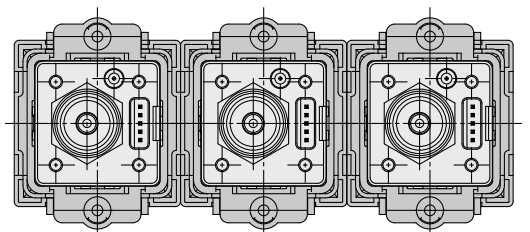

Serie ZSE20□(F)/ISE20□

Per ulteriori informazioni relative a dimensioni, specifiche e tempi di consegna, contattare SMC.

11 Con fori di montaggio della squadretta con raccordi a calzamento metallici

20

20A

20B

20C

Questo tipo è caratterizzato da raccordi a calzamento metallici all'interno dei fori di montaggio della squadretta sul retro del prodotto. In questo modo, la squadretta può essere fissata e rimossa quando necessario e il prodotto può essere fissato e rimosso direttamente dalla parte posteriore del pannello con viti M.

* Le dimensioni della squadretta dedicata, che utilizza viti di montaggio speciali, rendendola incompatibile con il prodotto standard, sono le stesse del prodotto standard. (Vedere pagina 21)

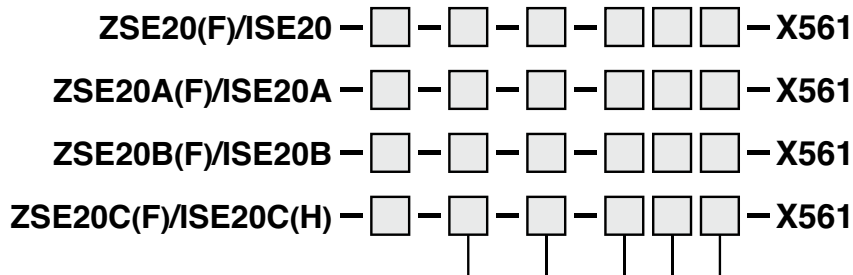

Inserire il codice del prodotto standard. (pag. 9, 11, 13, 25)

ZSE20(A, B) (F)/ISE20(A, B) con raccordi a calzamento metallici

Con squadretta dedicata

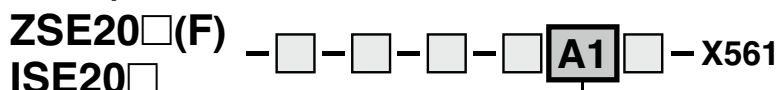

Opzione 2

A1

Squadretta A (montaggio verticale)
(Codice: ZS-46-A1-X549)

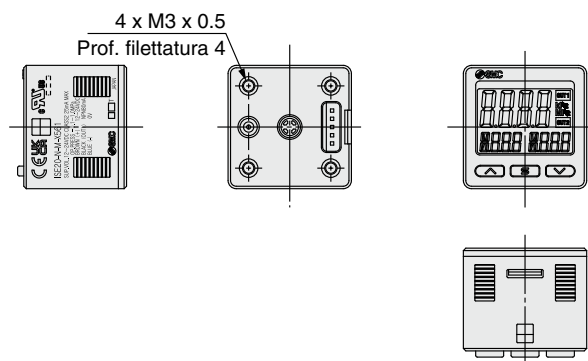
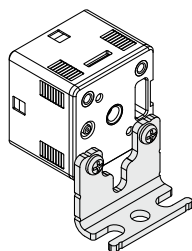

A2

Squadretta B (montaggio orizzontale)
(Codice: ZS-46-A2-X549)

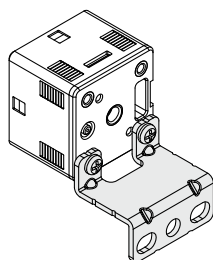

Per ulteriori informazioni relative a dimensioni, specifiche e tempi di consegna, contattare SMC.

11 Con fori di montaggio della squadretta con raccordi a calzamento metallici

20

20A

20B

20C

ZSE20C(F)/ISE20C(H) con raccordi a calzamento metallici

Con squadretta dedicata

ZSE20C(F)
ISE20C(H) - □ - □ - □ - □ - **A1** - X561

● Opzione 2

A1

Squadretta A (attacchi posteriori)
(Codice: ZS-46-A1-X549)

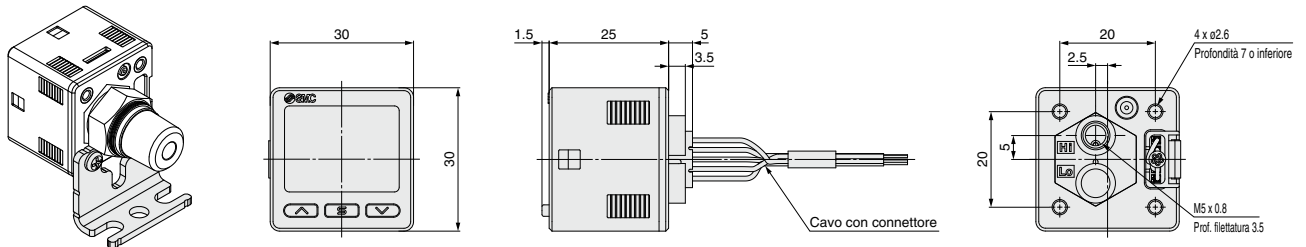

ZSE20C(F)/ISE20C(H)-L con raccordi a calzamento metallici

Con squadretta dedicata

ZSE20C(F)
ISE20C(H) - □ - □ - □ - **L** - □ - **A3** - X561

● Opzione 2

A3

Squadretta C (attacchi inferiori)
(Codice: ZS-46-E-X549)

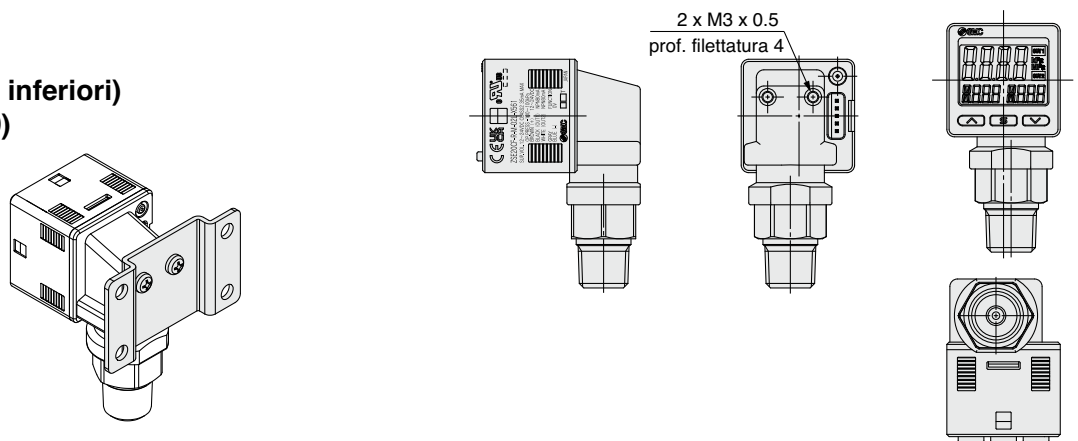

Serie ZSE20□(F)/ISE20□

Per ulteriori informazioni relative a dimensioni, specifiche e tempi di consegna, contattare SMC.

12 Raccordo R1/8 integrato con ingresso cablaggio inferiore

20

20A

20B

Si tratta di un prodotto con un raccordo R1/8 integrato nel corpo, con il cavo con ingresso per il connettore sulla parte inferiore del prodotto.

Il cavo con l'ingresso del connettore, situato sulla parte inferiore del prodotto, presenta i seguenti vantaggi.

- Non è necessario lo spazio sul retro del prodotto per il collegamento e la gestione dei cavi
- Consente di evitare interferenze con i componenti periferici (quando l'ingresso del connettore si trova sul retro del prodotto)
- Attacco: R1/8 (con filettatura femmina M5)
- Per il serraggio delle viti di montaggio della squadretta si possono utilizzare inserti filettati.
- È possibile utilizzare un cavo con protezione del connettore stampata (tipo impermeabile).

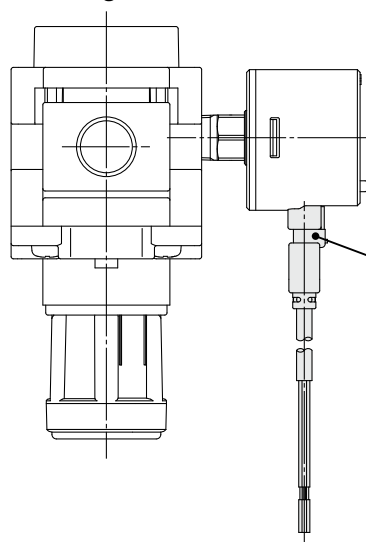

Cavo con parte di collegamento connettore
* Gestione ottimizzata del cablaggio



Tipo non impermeabile

ZSE20(F) /ISE20 — □ — □ — 01 — □ □ □ — X610

ZSE20A(F) /ISE20A — □ — □ — 01 — □ □ □ — X610

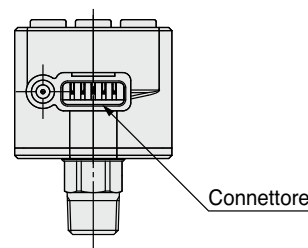

Connettore

Inserire il codice del prodotto standard. (pag. 9, 11)

- * Non è selezionabile per il tipo con montaggio a pannello. Per la selezione dell'opzione 2, consultare la tabella di compatibilità riportata di seguito.

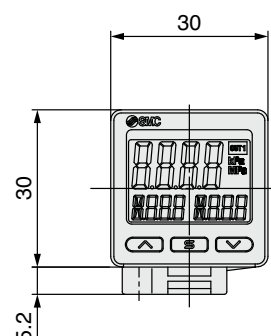
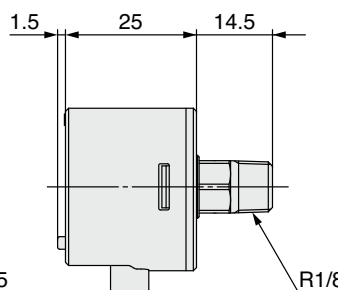
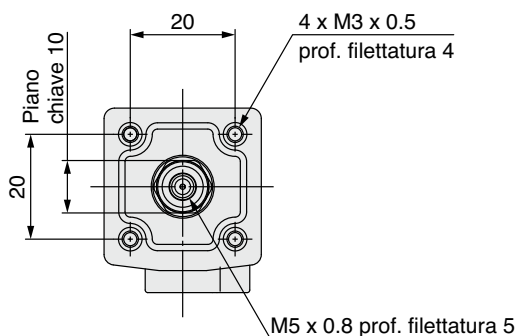

Simbolo	Descrizione	Codice	Compatibilità
			X610
—	Nessuno		○
A1	Squadretta A	ZS-24-A	○
A2	Squadretta B	ZS-46-A2	×
B	Adattatore per montaggio a pannello	ZS-46-B	×
D	Adattatore per montaggio a pannello + protezione frontale	ZS-46-D	×

Per ulteriori informazioni relative a dimensioni, specifiche e tempi di consegna, contattare SMC.

12 Raccordo R1/8 integrato con ingresso cablaggio inferiore

20

20A

20B

Tipo impermeabile

ZSE20B(F)/ISE20B - □ - □ - 01 - W □ □ - X615

Inserire il codice del prodotto standard. (pag. 13)

* Non è selezionabile per il tipo con montaggio a pannello. Per la selezione dell'opzione 2, consultare la tabella di compatibilità riportata di seguito.



Attacco per lo scarico in atmosfera Ø 2.6

Connettore

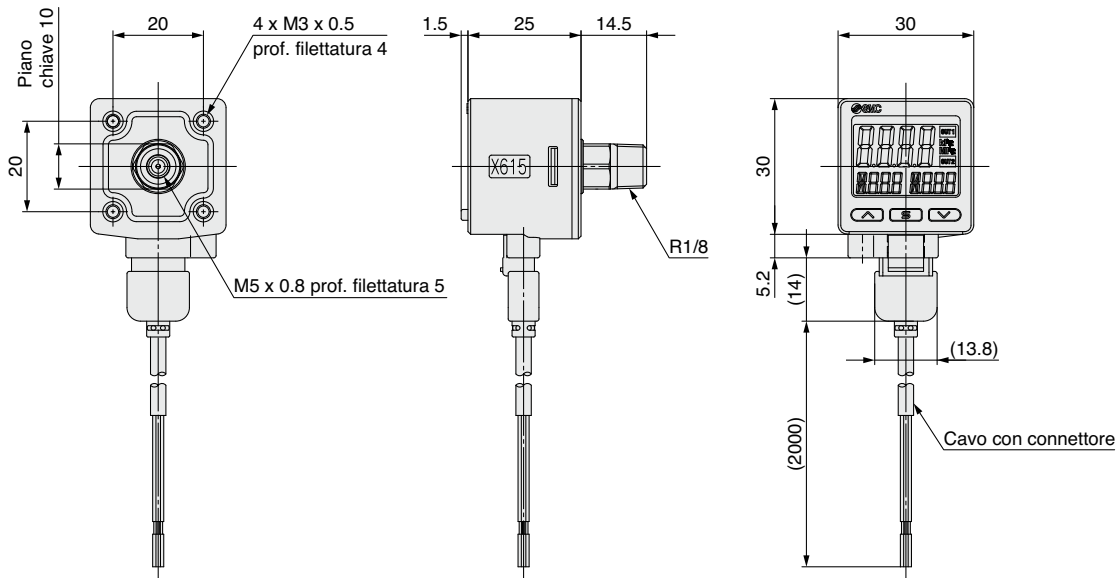

Simbolo	Descrizione	Codice	Compatibilità
			X615
—	Nessuno		○
A1	Squadretta A	ZS-24-A	○
A2	Squadretta B	ZS-46-A2	×
B	Adattatore per montaggio a pannello	ZS-46-B	×
D	Adattatore per montaggio a pannello + protezione frontale	ZS-46-D	×

Accessorio (per X615): cavo con protezione del connettore stampata

Modello diritto ZS-46-5F-X525

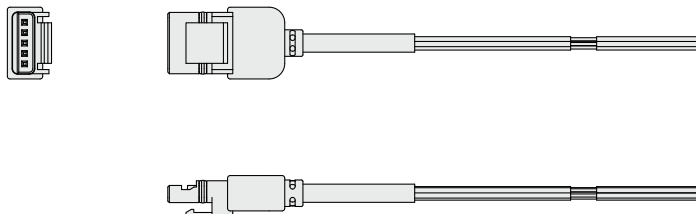

Serie ZSE20□(F)/ISE20□

Per ulteriori informazioni relative a dimensioni, specifiche e tempi di consegna, contattare SMC.

13 Cavo con connettore e protezione in gomma

Questo cavo impermeabile con connettore è dotato di una protezione in gomma per la parte del connettore. Copre le singole linee della sezione del connettore.

- * Tenere conto che la protezione in gomma non è impermeabile.
- * Tenere conto che i corpi dei prodotti delle serie ZSE20(F)/ISE20 e ZSE20A(F)/ISE20A hanno il grado di protezione IP40. Pertanto, il cavo impermeabile con un connettore non li renderà impermeabili.
- * Dato che i prodotti della serie ZSE20(F)/ISE20 sono a 3 fili, il cablaggio non è necessario per i tipi a 2 fili (filo bianco e filo grigio). Pertanto, i terminali di questi fili devono essere lavorati.

13-1 Lunghezza cavo 2 m

20

20A

20B

20C

ZSE20(F)/ISE20 - □ - □ - □ - □ L □ - X556
 ZSE20A(F)/ISE20A - □ - □ - □ - □ J □ - X556
 ZSE20B(F)/ISE20B - □ - □ - □ - □ W □ - X556
 ZSE20C(F)/ISE20C(H) - □ - □ - □ - □ W □ - X556

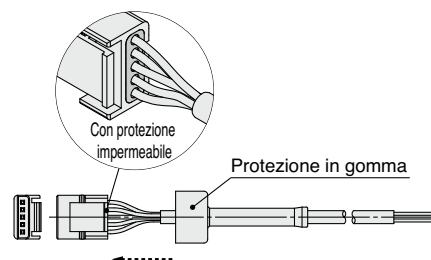

Inserire il codice del prodotto standard. (pag. 9, 11, 13, 25) ●

Opzione Cavo impermeabile con connettore e protezione in gomma Modello: ZS-46-5F-X499

Se richiesto separatamente, ordinare con il codice indicato sopra.

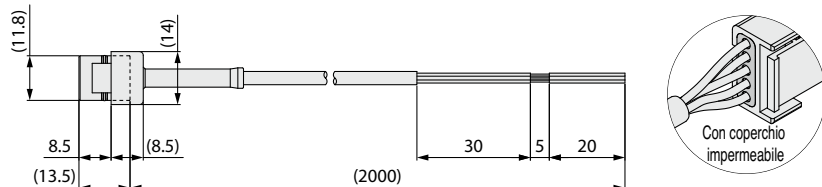

* Per le specifiche del cavo, andare a pagina 16.

13-2 Lunghezza cavo 3 m

20A

20B

20C

ZSE20A(F)/ISE20A - □ - □ - □ - □ J □ - X560
 ZSE20B(F)/ISE20B - □ - □ - □ - □ W □ - X560
 ZSE20C(F)/ISE20C(H) - □ - □ - □ - □ W □ - X560

Inserire il codice del prodotto standard. (pag. 11, 13, 25) ●

Opzione Cavo impermeabile con connettore e protezione in gomma Modello: ZS-46-5F-X502

Se richiesto separatamente, ordinare con il codice indicato sopra.

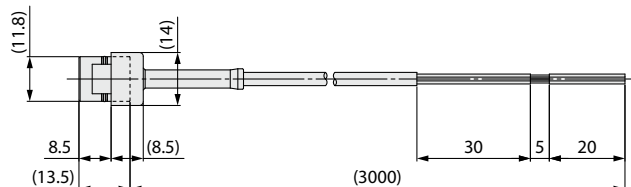

* Per le specifiche del cavo, andare a pagina 16.

Per ulteriori informazioni relative a dimensioni, specifiche e tempi di consegna, contattare SMC.

13-3 Lunghezza del cavo 0.1 m con connettore M12

20A

20B

20C

ZSE20A(F)/ISE20A – X – □ – □ – J □ □ – X557
 ZSE20B(F)/ISE20B – X – □ – □ – W □ □ – X557
 ZSE20C(F)/ISE20C(H) – X – □ – □ – W □ □ – X557

Specifica di uscita

Inserire il codice del prodotto standard. (pag. 11, 13, 25)

Simbolo	Descrizione
X	NPN 2 uscite (+ funzione di copia)
Y	PNP 2 uscite (+ funzione di copia)

* Dato che il corpo del prodotto viene spedito con la funzione di copia abilitata, è sufficiente sostituire il cavo del prodotto standard con questo cavo.

Opzione Cavo impermeabile con connettore e protezione in gomma Modello: ZS-46-5F-X472

Se richiesto separatamente, ordinare con il codice indicato sopra.

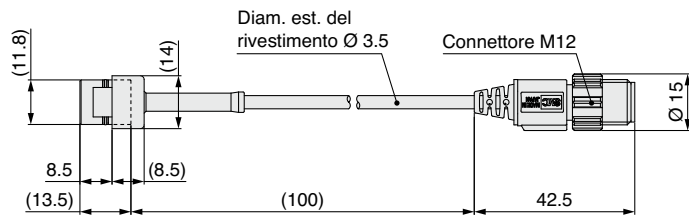

Corrispondenza pin del connettore

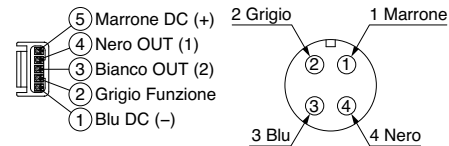

* Per le specifiche del cavo, andare a pagina 16.

13-4 Lunghezza del cavo 0.1 m con connettore M8

20A

20B

ZSE20A(F)/ISE20A – X – □ – □ – J □ □ – X567
 ZSE20B(F)/ISE20B – X – □ – □ – W □ □ – X567

Specifica di uscita

Inserire il codice del prodotto standard. (pag. 11, 13, 25)

Simbolo	Descrizione
X	NPN 2 uscite (+ funzione di copia)
Y	PNP 2 uscite (+ funzione di copia)

* Dato che il corpo del prodotto viene spedito con la funzione di copia abilitata, è sufficiente sostituire il cavo del prodotto standard con questo cavo.

* Il modello può avere 2 uscite, ma il connettore è limitato a 1 uscita a causa delle sue specifiche.

Opzione Cavo impermeabile con connettore e protezione in gomma Modello: ZS-46-5F-X506

Se richiesto separatamente, ordinare con il codice indicato sopra.

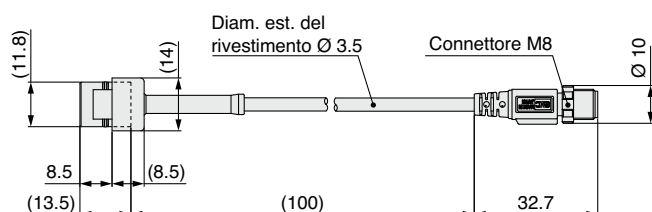

Corrispondenza pin del connettore

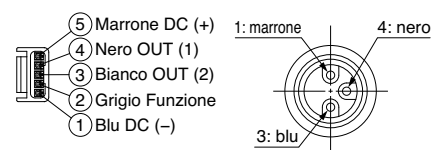

* Per le specifiche del cavo, andare a pagina 16.

Serie ZSE20□(F)/ISE20□

Per ulteriori informazioni relative a dimensioni, specifiche e tempi di consegna, contattare SMC.

14 Con fori di montaggio della squadretta con raccordi a calzamento metallici + cavo con connettore e protezione in gomma combinati

20

20A

20B

20C

Questo tipo presenta una combinazione di fori di montaggio della squadretta con raccordi a calzamento metallici (-X561) e un cavo con connettore e protezione in gomma (-X556/-X557/-X560/-X567).

Fare riferimento alla tabella sotto per le singole specifiche.

Tenere conto che, a causa delle specifiche, il prodotto potrebbe non essere compatibile con alcune serie e modelli.

[Elenco delle specifiche con fori di montaggio della squadretta con raccordi a calzamento metallici e cavo con connettore e protezione in gomma]

Simbolo ordine speciale	Serie compatibile				Specifiche ordine speciale				Con fori di montaggio della squadretta con raccordi a calzamento metallici
	20	20A	20B	20C	Cavo con connettore e protezione in gomma				
					Lunghezza 2 m	Lunghezza 3 m	Connettore M12 Lunghezza 0.1 m	Connettore M8 Lunghezza 2 m	
X556	●	●	●	●	●	—	—	—	—
X560	—	●	●	●	—	●	—	—	—
X557	—	●	●	●	—	—	●	—	—
X567	—	●	●	—	—	—	—	●	—
X561	●	●	●	●	—	—	—	—	●
X563	●	●	●	●	●	—	—	—	●
X564	—	●	●	●	—	●	—	—	●
X565	—	●	●	●	—	—	●	—	●
X568	—	●	●	—	—	—	—	●	●

Per ulteriori informazioni relative a dimensioni, specifiche e tempi di consegna, contattare SMC.

15 Pressostato (per bassa pressione)

20A

In grado di rilevare e visualizzare pressioni pari o inferiori a 10 kPa

Codici di ordinazione

ZSE20AF - **A** - **M** - **M5** - □ - □ - □ - **X576**

①
②
③
④
⑤
⑥
⑦

① Specifiche dell'uscita

Simbolo	Descrizione
A	2 uscita collettore aperto NPN + funzione di copia
B	2 uscita collettore aperto PNP + funzione di copia
C	1 uscita a collettore aperto NPN + uscita analogica in tensione + azzeramento esterno*1
D	1 uscita a collettore aperto NPN + uscita analogica in corrente + azzeramento esterno*1

*1 Può essere commutato a funzione di copia

④ Opzione 1

Simbolo	Descrizione
—	Senza cavo
J	Cavo con connettore (5 fili, cavo di 2 m)

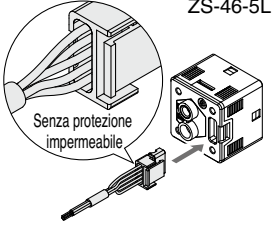

* Per il cavo con connettore M12, andare a pagina 43.

⑥ Opzione 3

Simbolo	Certificato di taratura
—	—
K	○

⑦ Campo della pressione nominale

Simbolo	Descrizione
X576	da -500 a 500 Pa
X577	da -1.000 a 1.000 kPa
X578	da -2.00 a 2.00 kPa
X579	da -5.00 a 5.00 kPa
X580	da -10.00 a 10.00 kPa

② Specifiche dell'unità

Simbolo	Descrizione
—	Funzione di selezione delle unità*1
M	Solo unità SI*2

*1 In base al New Measurement Act, i sensori con funzione di selezione delle unità di misura non possono più essere utilizzati in Giappone.

*2 Unità fisse: kPa, Pa

③ Specifiche di connessione

Simbolo	Descrizione
M5	Filettatura femmina M5

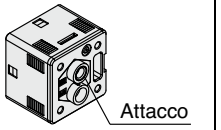

⑤ Opzione 2

Simbolo	Descrizione
—	Nessuno
A1	Squadretta A (Montaggio verticale)
A2	Squadretta B (Montaggio orizzontale)
B	Adattatore per montaggio a pannello
D	Adattatore per montaggio a pannello + protezione frontale

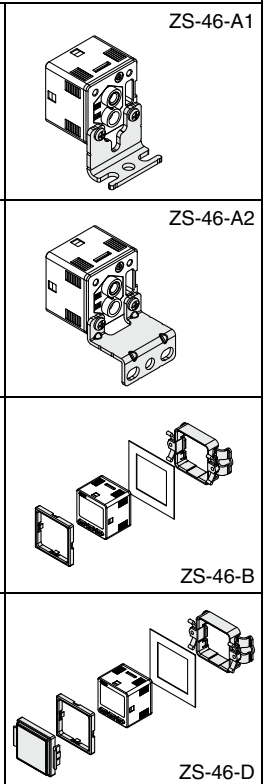

Opzioni/Codici

Quando sono necessarie solo le parti opzionali, effettuare l'ordine con i codici elencati di seguito.

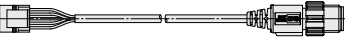
Descrizione	Codice	Nota
Squadretta A	ZS-46-A1	Vite autofilettante: misura nominale 3 x 8 L (2 pz.)
Squadretta B	ZS-46-A2	Vite autofilettante: misura nominale 3 x 8 L (2 pz.)
Adattatore per montaggio a pannello	ZS-46-B	—
Adattatore per montaggio a pannello + protezione frontale	ZS-46-D	—
Cavo con connettore	ZS-46-5L	5 fili, 2 m, non impermeabile (Senza protezione impermeabile)
Cavo con connettore M12	ZS-46-5LM12	 Esecuzioni speciali (Consultare pagina 43.)
Protezione frontale	ZS-27-01	—

Serie ZSE20□(F)/ISE20□

Per ulteriori informazioni relative a dimensioni, specifiche e tempi di consegna, contattare SMC.

15 Pressostato (per bassa pressione)

20A

Specifiche

Modello	X576	X577	X578	X579	X580	
Fluido applicabile	Aria, gas non corrosivi, gas non infiammabili					
Pressione	Campo della pressione nominale	da -500 a 500 Pa	da -1.000 a 1.000 kPa	da -2.00 a 2.00 kPa	da -5.00 a 5.00 kPa	da -10.00 a 10.00 kPa
	Visualizzazione del campo di regolazione della pressione	da -525 a 525 Pa	da -1.050 a 1.050 kPa	da -2.10 a 2.10 kPa	da -5.25 a 5.25 kPa	da -10.50 a 10.50 kPa
	Display/Min. incremento impostabile	1 Pa	0.001 kPa	0.01 kPa	0.01 kPa	0.01 kPa
	Pressione di prova	2.5 kPa	5 kPa	10 kPa	25 kPa	50 kPa
Precisione	Precisione del display	±2 % F.S. ±1 cifra (temperatura ambiente di 25 °C ±3 °C)				
	Ripetibilità	±1 % F.S. ±1 cifra				
	Caratteristiche di temperatura	±3 % F.S. (25 °C standard)				
Uscita del sensore	Tipo di uscita	Uscita collettore aperto NPN, uscita collettore aperto PNP				
	Max. corrente di carico	80 mA				
	Max. tensione applicabile (solo NPN)	28 V				
	Caduta di tensione interna (tensione residua)	1.0 V max (con corrente di carico di 80 mA)				
	Tempo di ritardo*1	4 ms max., variabile da 0 a 60 s/0.01 s incrementi.				
	Protezione da cortocircuiti	Sì				
Uscita analogica	Uscita in tensione (Campo della pressione nominale)	Uscita in tensione: da 1 a 5 V ±2.5 % F.S.				
	Linearità	±1.5 % F.S.		±1.0 % F.S.		
	Impedenza d'uscita	Circa 1 kΩ				
	Uscita in corrente (Campo della pressione nominale)	Uscita in corrente: da 4 a 20 mA ±2.5 % F.S.				
	Linearità	±1.5 % F.S.		±1.0 % F.S.		
	Impedenza di carico	Max. impedenza di carico con tensione di alimentazione di 12 V : 300 Ω con tensione di alimentazione di 24 V : 600 Ω Min. impedenza di carico : 50 Ω				
Tempo di risposta analogico	20 ms					
Azzeramento esterno	Tipo di ingresso	Ingresso non in tensione: 0.4 V max., Assorbimento: 5.5 mA max.				
	Tempo di ingresso	30 ms min.				
Visualizzazione	Unità*4	kPa, Pa, mbar, psi, inchHg, mmHg, inchH ₂ O, mmH ₂ O			kPa, mbar, psi, inchHg, mmHg, inchH ₂ O, mmH ₂ O	
	Tipo di visualizzazione	LCD				
	Numero di visualizzazioni	Display a 3 visualizzazioni (display principale, display secondario x 2)				
	Colore del display	1) Display principale: rosso/verde 2) Display secondario: arancione				
	Numero di cifre visualizzate	1) Display principale: 4 cifre (7 segmenti) 2) Display secondario: 4 cifre (superiore 1 cifra 11 segmenti, 7 segmenti per altro)				
Indicatore ottico	Si accende quando l'uscita digitale è attivata. OUT1, OUT2: arancione					
Filtro digitale*5, *6	Variabile da 0 a 30 s/0.01 s incrementi.					
Resistenza ambientale	Campo della temperatura d'esercizio	In funzionamento: da -5 a 50 °C, In stoccaggio: da -10 a 60 °C (senza condensa)				
	Campo dell'umidità d'esercizio	In funzionamento/In stoccaggio: da 35 a 85 % UR (senza condensa)				
Norme	UL/CSA (E216656), Marcatura CE/UKCA					

*1 Valore senza filtro digitale (a 0 ms)

*2 Non è possibile selezionare contemporaneamente l'uscita analogica in tensione e l'uscita analogica in corrente.

*3 Non è possibile selezionare contemporaneamente l'uscita analogica in corrente e l'uscita analogica in tensione.

*4 L'impostazione è possibile solo per i modelli con la funzione di selezione delle unità. kPa o Pa sono disponibili solo per i modelli senza questa funzione.

*5 Il tempo di risposta indica quando il valore di impostazione è pari al 90% in relazione all'ingresso a gradino.

*6 Il display, l'uscita digitale e il tempo di risposta analogico possono esserne influenzati.

* I prodotti con piccoli graffi, segni o variazioni di colore o di luminosità che non influiscono sulle prestazioni del prodotto sono considerati prodotti conformi.

Per le specifiche diverse da quelle indicate sopra, andare a pagina 12.

Dimensioni

ZSE20AF - □ - □ - M5 - □ □ □ - Da X576 a X580

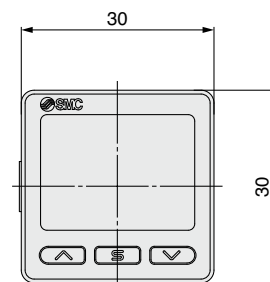
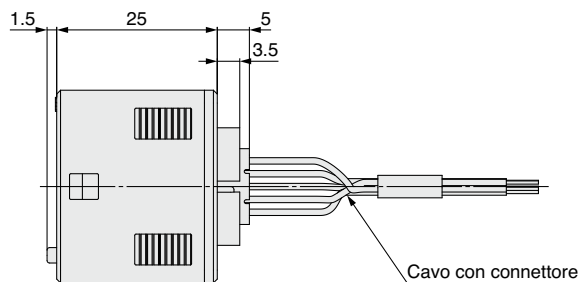
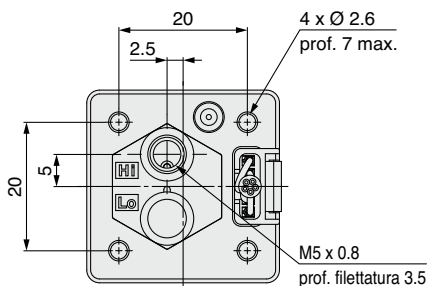

Per ulteriori informazioni relative a dimensioni, specifiche e tempi di consegna, contattare SMC.

15 Pressostato (per bassa pressione)

20A

Esempi di circuiti interni e cablaggi

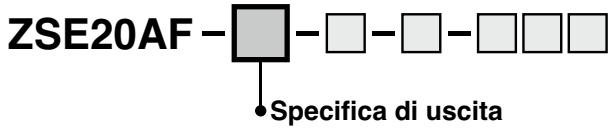

Specifica di uscita A

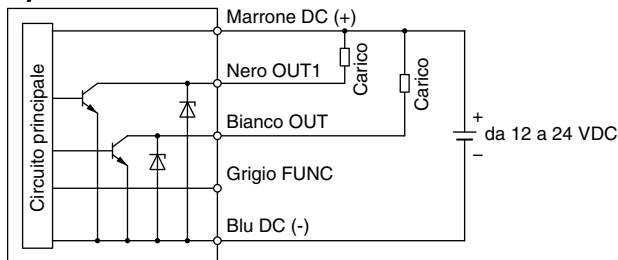

Specifica di uscita B

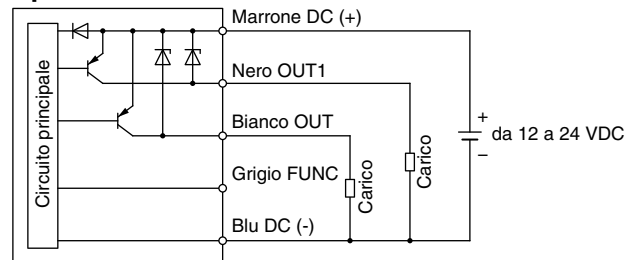

Specifica di uscita C

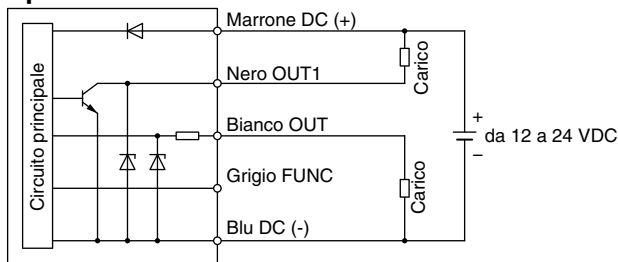

Specifica di uscita D

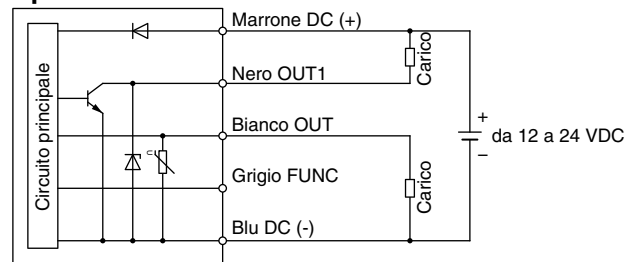

Dimensioni

ZSE20AF - □ - □ - M5 - □ □ □ □ - da X576 a X580

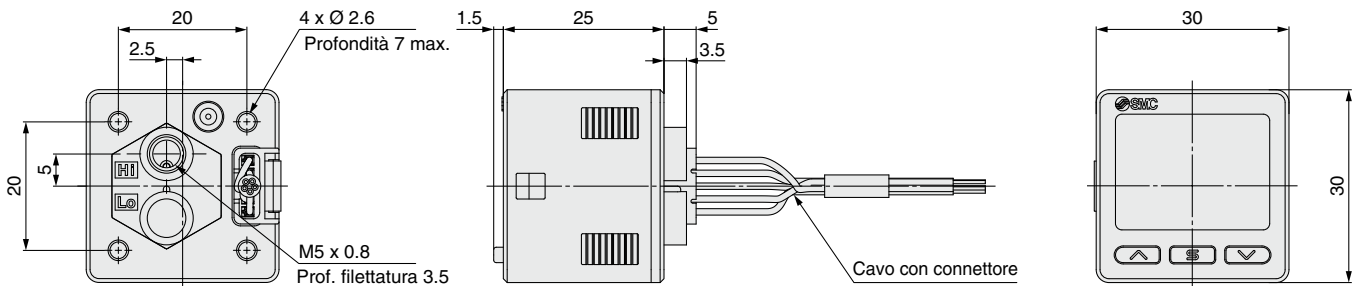

* Consultare le pagine 21 e 22 per le dimensioni con squadretta o adattatore per montaggio a pannello.

Per ulteriori informazioni relative a dimensioni, specifiche e tempi di consegna, contattare SMC.

16 Sensore di pressione differenziale bassa

20A

In grado di rilevare e visualizzare pressioni pari o inferiori a 200 kPa

Codici di ordinazione

ZSE20AF - **A** - **M** - **M5** - □ - □ - □ - **X573**

①
②
③
④
⑤
⑥
⑦

① Specifiche dell'uscita

Simbolo	OUT*1	OUT2	FUNC
A	Collettore aperto NPN/PNP (Valore iniziale NPN)	Collettore aperto NPN	Funzione di copia
B	Collettore aperto NPN/PNP (Valore iniziale PNP)	Collettore aperto PNP	Funzione di copia
E	Collettore aperto NPN/PNP (Valore iniziale NPN)	Uscita in tensione analogica	Azzeramento esterno*2
F	Collettore aperto NPN/PNP (Valore iniziale PNP)	Uscita in corrente analogica	Azzeramento esterno*1

*1 Tipo di commutazione NPN o PNP

*2 Può essere commutato a funzione di copia

② Specifiche unità

Simbolo	Descrizione
—	Funzione di selezione delle unità*1
M	Solo unità SI*2

*1 In base al New Measurement Act, i sensori con funzione di selezione delle unità di misura non possono più essere utilizzati in Giappone.

*2 Unità fisse: kPa, Pa

③ Specifiche di connessione

Simbolo	Descrizione
M5	Filettatura femmina M5



④ Opzione 1

Simbolo	Descrizione
-	Senza cavo
J	Cavo con connettore (5 fili, cavo di 2 m)

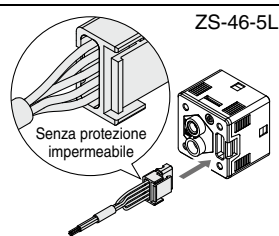

* Per cavo con connettore M12, consultare pagina 43.

⑥ Opzione 3

Simbolo	Certificato di taratura
—	—
K	○

⑦ Campo della pressione nominale

Simbolo	Descrizione
X573	da -50.0 a 50.0 Pa
X574	da -100.0 a 100.0 Pa
X575	da -200 a 200.0 Pa

Opzioni/Codici

Quando sono necessarie solo le parti opzionali, effettuare l'ordine con i codici elencati di seguito.

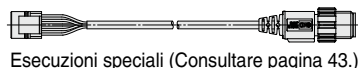
Descrizione	Codice	Nota
Squadretta A	ZS-46-A1	Vite autofilettante: misura nominale 3 x 8 L (2 pz.)
Squadretta B	ZS-46-A2	Vite autofilettante: misura nominale 3 x 8 L (2 pz.)
Adattatore per montaggio a pannello	ZS-46-B	—
Adattatore per montaggio a pannello + protezione frontale	ZS-46-D	—
Cavo con connettore	ZS-46-5L	5 fili, 2 m, non impermeabile (Senza protezione impermeabile)
Cavo con connettore M12	ZS-46-5LM12	 Esecuzioni speciali (Consultare pagina 43.)
Protezione frontale	ZS-27-01	—

⑤ Opzione 2

Simbolo	Descrizione
—	Nessuno
A1	Squadretta A (Montaggio verticale)
A2	Squadretta B (Montaggio orizzontale)
B	Adattatore per montaggio a pannello
D	Adattatore per montaggio a pannello + protezione frontale

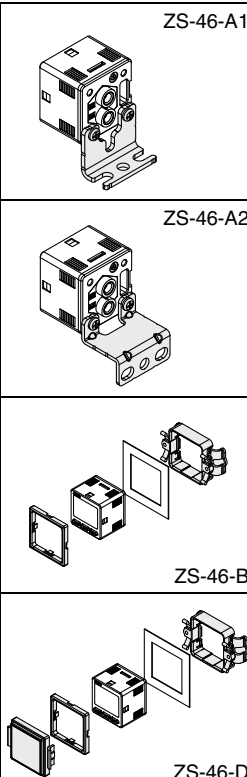

Per ulteriori informazioni relative a dimensioni, specifiche e tempi di consegna, contattare SMC.

16 Sensore di pressione differenziale bassa

20A

Specifiche

Serie		X573	X574	X575
Fluido applicabile		Aria/gas non corrosivi/gas non infiammabili		
Campo della pressione nominale		da -50.0 a 50.0 Pa	da -100.0 a 100.0 Pa	da -200 a 200.0 Pa
Visualizzazione del campo di regolazione della pressione		da -52.5 a 52.5 Pa	da -105.0 a 105.0 Pa	da -210 a 210.0 Pa
Campo della pressione d'esercizio*1		da -250 a 250 Pa	da -500 a 500 Pa	da -1000 a 1000 Pa
Pressione di prova		±250 Pa	±500 Pa	±1000 Pa
Precisione	Precisione del display	±2 % F.S. ±1 cifra (temperatura ambiente di 25 °C ±3°C)		
	Ripetibilità	±1.5 % F.S. ±1 cifra	±1 % F.S. ±1 cifra	
	Caratteristiche di temperatura	±3 % F.S. (25 °C standard)		
Uscita del sensore	Tipo di uscita	Selezionare tra l'uscita a collettore aperto NPN o PNP.		
	OUT1	Uscita a collettore aperto NPN o PNP		
	OUT2	Uscita a collettore aperto NPN o PNP		
	Max. corrente di carico	80 mA		
	Max. tensione applicabile (solo NPN)	28 V		
	Caduta di tensione interna (tensione residua)	1.5 V max. (con corrente di carico di 80 mA)		
	Ritardo*2	50 ms max., da + 0 a 60 s (incrementi di 0.01)		
Protezione da cortocircuiti		Sì		
Uscita analogica	*3 Uscita in tensione	Uscita in tensione (Campo della pressione nominale)	Uscita in tensione: da 1 a 5 V ±2.5 % F.S.	
		Linearità	±1.5 % F.S.	
		Impedenza d'uscita	Circa 1 kΩ	
	*4 Uscita in corrente	Uscita in corrente (Campo della pressione nominale)	Uscita in corrente: da 4 a 20 mA ±2.5 % F.S.	
		Linearità	±1.5 % F.S.	
		Impedenza di carico	Max. impedenza di carico	con tensione di alimentazione di 12 V
		Min. impedenza di carico	con tensione di alimentazione di 24 V	: 600 Ω
			: 50 Ω	
Tempo di risposta analogico		70 ms		
Azzeramento esterno	Tipo di ingresso	Ingresso non in tensione: 0.4 V max., Assorbimento: 5.5 mA max.		
	Tempo di ingresso	30 ms min.		
Visualizzazione	Unità*5	kPa, Pa, mbar, mmHg, inchH ₂ O, mmH ₂ O		
	Tipo di visualizzazione	LCD		
	Numero di visualizzazioni	Display a 3 visualizzazioni (display principale, display secondario x 2)		
	Colore del display	1) Display principale: Rosso/Verde 2) Display secondario: arancione		
	Numero di cifre visualizzate	1) Display principale: 4 cifre (7 segmenti) 2) Display secondario: 4 cifre (superiore 1 cifra 11 segmenti, 7 segmenti per altro)		
Indicatore ottico		Si accende quando l'uscita digitale è attivata. OUT1, OUT2: arancione		
Filtro digitale*6, *7		Variabile da 0 a 30 s/0.01 s incrementi.		
Resistenza ambientale	Campo della temperatura d'esercizio	In funzionamento: -5 a 50 °C, In stoccaggio: -10 a 60 °C (senza condensa)		
	Campo dell'umidità d'esercizio	In funzionamento/In stoccaggio: da 35 a 85 % UR (senza condensa)		
Norme		UL/CSA (E216656), Marcatura CE/UKCA		

*1 È in grado di rilevare la pressione differenziale all'interno del campo della pressione differenziale nominale, entro il campo della pressione di esercizio

*2 Valore senza filtro digitale (a 0 ms)

*3 Non è possibile selezionare contemporaneamente l'uscita analogica in tensione e l'uscita analogica in corrente.

*4 Non è possibile selezionare contemporaneamente l'uscita analogica in corrente e l'uscita analogica in tensione.

*5 L'impostazione è possibile solo per i modelli con la funzione di selezione delle unità di misura. kPa o Pa sono disponibili solo per i modelli senza questa funzione.

*6 Il tempo di risposta indica quando il valore di riferimento è pari al 90 % in relazione all'ingresso a gradino.

*7 Il display, l'uscita digitale e il tempo di risposta analogica possono esserne influenzati.

* I prodotti con piccoli graffi, segni o variazioni di colore o di luminosità che non influiscono sulle prestazioni del prodotto sono considerati prodotti conformi.

Per le specifiche diverse da quelle indicate sopra, andare a pagina 12.

ZSE20□(F)/ISE20□ Series

Per ulteriori informazioni relative a dimensioni, specifiche e tempi di consegna, contattare SMC.

16 Sensore di pressione differenziale bassa

20A

Esempi di circuiti interni e cablaggi

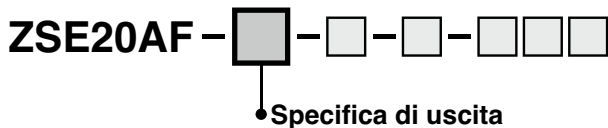

Quando l'uscita è impostata su NPN per il tipo di uscita A

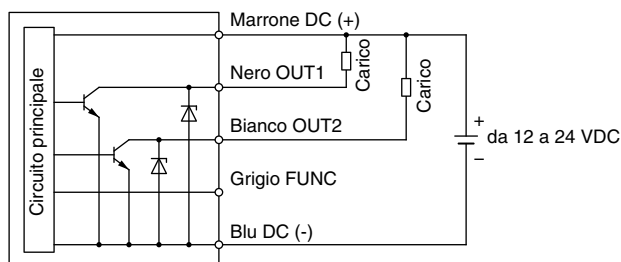

Quando l'uscita è impostata su PNP per il tipo di uscita A

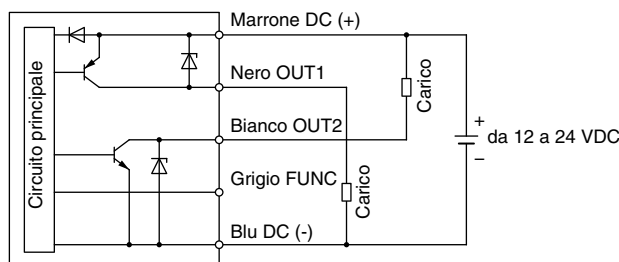

Quando l'uscita è impostata su PNP per il tipo di uscita B

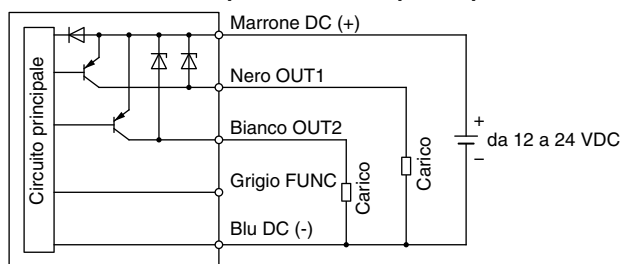

Quando l'uscita è impostata su NPN per il tipo di uscita B

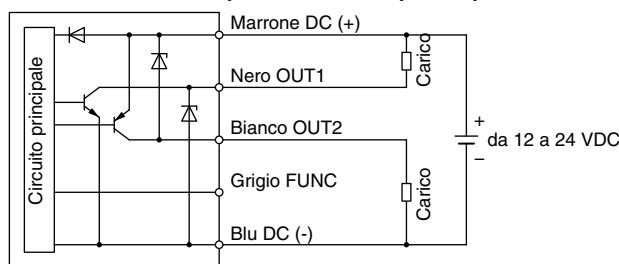

Quando l'uscita è impostata su PNP per il tipo di uscita E

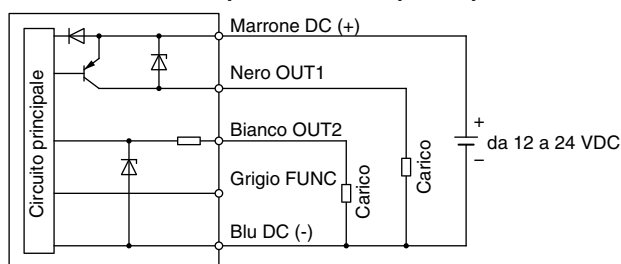

Quando l'uscita è impostata su NPN per il tipo di uscita E

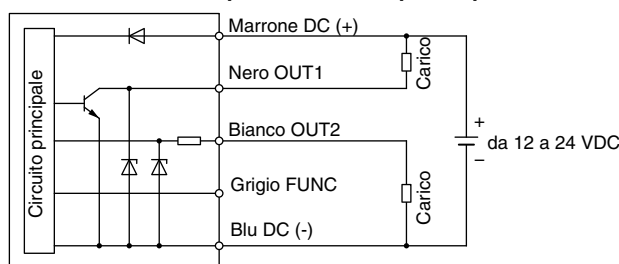

Quando l'uscita è impostata su PNP per il tipo di uscita F

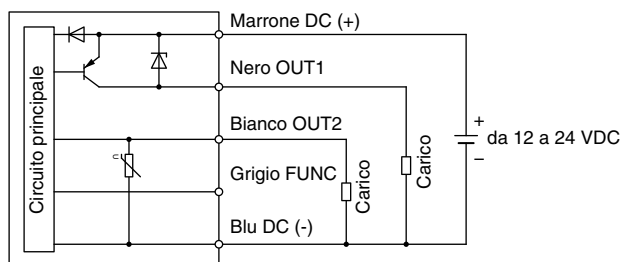

Quando l'uscita è impostata su NPN per il tipo di uscita F

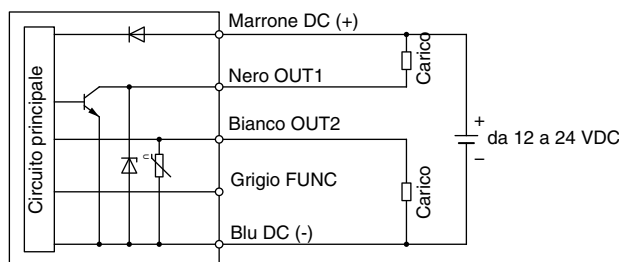

Per ulteriori informazioni relative a dimensioni, specifiche e tempi di consegna, contattare SMC.

16 Sensore di pressione differenziale bassa

20A

Dimensioni

ZSE20AF - □ - □ - M5 - □ □ □ - da X573 a X575

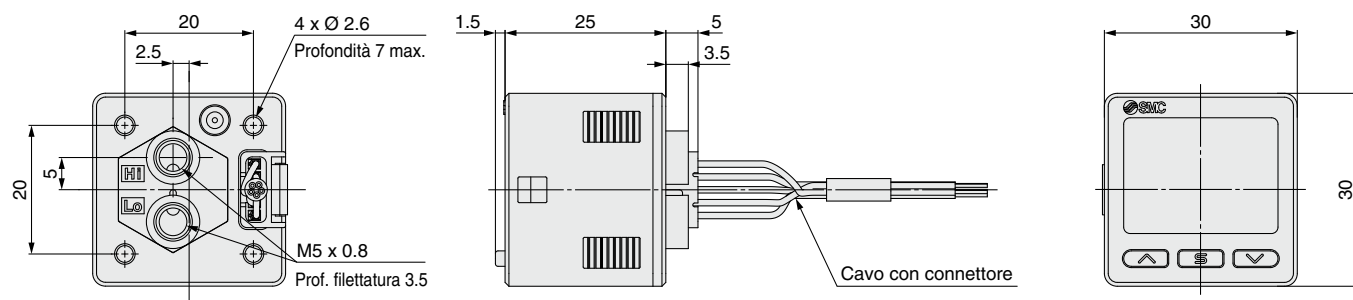

* Consultare le pagine 21 e 22 per le dimensioni con squadretta o adattatore per montaggio a pannello.

Istruzioni di sicurezza

Le istruzioni di sicurezza servono per prevenire situazioni pericolose e/o danni alle apparecchiature. Il grado di pericolosità è indicato dalle diciture di "Precauzione", "Attenzione" o "Pericolo". Rappresentano avvisi importanti relativi alla sicurezza e devono essere seguiti assieme agli standard internazionali (ISO/IEC)*1) e altri regolamenti sulla sicurezza.

Precauzione:

Precauzione indica un pericolo con un livello basso di rischio che, se non viene evitato, potrebbe provocare lesioni lievi o medie.

Attenzione:

Attenzione indica un pericolo con un livello medio di rischio che, se non viene evitato, potrebbe provocare lesioni gravi o la morte.

Pericolo:

Pericolo indica un pericolo con un livello alto di rischio che, se non viene evitato, provocherà lesioni gravi o la morte.

- 1) ISO 4414: Pneumatica – Regole generali relative ai sistemi pneumatici.
ISO 4413: Idraulica – Regole generali relative ai sistemi.
IEC 60204-1: Sicurezza dei macchinari – Apparecchiature elettriche delle macchine. (Parte 1: norme generali)
ISO 10218-1: Sicurezza dei robot industriali di manipolazione. ecc.

Attenzione

1. La compatibilità del prodotto è responsabilità del progettista dell'impianto o di chi ne definisce le specifiche tecniche.

Dato che il presente prodotto viene usato in diverse condizioni operative, la sua compatibilità con un determinato impianto deve essere decisa dalla persona che progetta l'impianto o ne decide le caratteristiche tecniche in base ai risultati delle analisi e prove necessarie. La responsabilità relativa alle prestazioni e alla sicurezza dell'impianto è del progettista che ha stabilito la compatibilità con il prodotto. La persona addetta dovrà controllare costantemente tutte le specifiche del prodotto, facendo riferimento ai dati del catalogo più aggiornato con l'obiettivo di prevedere qualsiasi possibile guasto dell'impianto al momento della configurazione dello stesso.

2. Solo personale qualificato deve azionare i macchinari e gli impianti.

Il presente prodotto può essere pericoloso se utilizzato in modo scorretto. Il montaggio, il funzionamento e la manutenzione delle macchine o dell'impianto che comprendono il nostro prodotto devono essere effettuati da un operatore esperto e specificamente istruito.

3. Non effettuare la manutenzione o cercare di rimuovere il prodotto e le macchine/impianti se non dopo aver verificato le condizioni di sicurezza.

1. L'ispezione e la manutenzione della macchina/impianto possono essere effettuate solo ad avvenuta conferma dell'attivazione delle posizioni di blocco di sicurezza specificamente previste.
2. Al momento di rimuovere il prodotto, confermare che le misure di sicurezza di cui sopra siano implementate e che l'alimentazione proveniente da qualsiasi sorgente sia interrotta. Leggere attentamente e comprendere le precauzioni specifiche del prodotto di tutti i prodotti relativi.
3. Prima di riavviare la macchina/impianto, prendere le dovute precauzioni per evitare funzionamenti imprevisti o malfunzionamenti.

4. Contattare prima SMC e tenere particolarmente in considerazione le misure di sicurezza se il prodotto viene usato in una delle seguenti condizioni.

1. Condizioni o ambienti che non rientrano nelle specifiche date, l'uso all'aperto o in luoghi esposti alla luce diretta del sole.
2. Impiego nei seguenti settori: nucleare, ferroviario, aviazione, spaziale, dei trasporti marittimi, degli autotrasporti, militare, dei trattamenti medici, alimentare, della combustione e delle attività ricreative. Oppure impianti a contatto con alimenti, circuiti di blocco di emergenza, applicazioni su presse, sistemi di sicurezza o altre applicazioni inadatte alle specifiche standard descritte nel catalogo del prodotto.
3. Applicazioni che potrebbero avere effetti negativi su persone, cose o animali, e che richiedano pertanto analisi speciali sulla sicurezza.
4. Utilizzo in un circuito di sincronizzazione che richiede un doppio sistema di sincronizzazione per evitare possibili guasti mediante una funzione di protezione meccanica e controlli periodici per confermare il funzionamento corretto.

Precauzione

1. Questo prodotto è stato progettato per l'uso nell'industria manifatturiera.

Il prodotto qui descritto è previsto basicamente per l'uso pacifico nell'industria manifatturiera.

Se è previsto l'utilizzo del prodotto in altri tipi di industrie, consultare prima SMC per informarsi sulle specifiche tecniche o all'occorrenza stipulare un contratto.

Per qualsiasi dubbio, contattare la filiale di vendita più vicina.

Limitazione di garanzia ed esonero di responsabilità/ Requisiti di conformità

Il prodotto usato è soggetto alla seguente "Limitazione di garanzia ed esonero di responsabilità" e "Requisiti di conformità". Leggerli e accettarli prima dell'uso.

Limitazione di garanzia ed esonero di responsabilità

1. Il periodo di garanzia del prodotto è di 1 anno in servizio o 18 mesi dalla consegna, a seconda di quale si verifichi prima.²⁾ Inoltre, il prodotto dispone di una determinata durabilità, distanza di funzionamento o parti di ricambio. Consultare la filiale di vendita più vicina.
2. Per qualsiasi guasto o danno subito durante il periodo di garanzia di nostra responsabilità, sarà effettuata la sostituzione del prodotto o dei pezzi necessari. Questa limitazione di garanzia si applica solo al nostro prodotto in modo indipendente e non ad altri danni che si sono verificati a conseguenza del guasto del prodotto.
3. Prima di utilizzare i prodotti di SMC, leggere e comprendere i termini della garanzia e gli esoneri di responsabilità indicati nel catalogo del prodotto specifico.
- 2) Le ventose per vuoto sono escluse da questa garanzia di 1 anno. Una ventosa per vuoto è un pezzo consumabile pertanto è soggetto a garanzia per un anno a partire dalla consegna. Inoltre, anche durante il periodo di garanzia, l'usura del prodotto dovuta all'uso della ventosa per vuoto o il guasto dovuto al deterioramento del materiale in plastica non sono coperti dalla garanzia limitata.

Requisiti di conformità

1. È assolutamente vietato l'uso dei prodotti di SMC negli impianti di produzione per la fabbricazione di armi di distruzione di massa o altro tipo di armi.
2. Le esportazioni dei prodotti o della tecnologia di SMC da un paese a un altro sono regolate dalle relative leggi e norme sulla sicurezza dei paesi impegnati nella transazione. Prima di spedire un prodotto di SMC in un altro paese, assicurarsi di conoscere e osservare tutte le norme locali che regolano l'esportazione in questione.

Precauzione

I prodotti SMC non sono stati progettati per essere utilizzati come strumenti per la metrologia legale.

Gli strumenti di misurazione fabbricati o venduti da SMC non sono stati omologati tramite prove previste dalle leggi sulla metrologia (misurazione) di ogni paese.

Pertanto, i prodotti SMC non possono essere utilizzati per attività o certificazioni imposte dalle leggi sulla metrologia (misurazione) di ogni paese.

Istruzioni di sicurezza

Assicurarsi di leggere le "Precauzioni per l'uso dei prodotti di SMC" (M-E03-3) prima dell'uso.

Storico revisioni

Edizione B	- Sono state aggiunte nuove varianti (per fluidi generali, IP65, 2 uscite e uscita analogica). - Il numero di pagine è stato aumentato da 16 a 36.	VX
Edizione C	- È stato aggiunto il tipo compatibile con IO-Link. - Il numero di pagine è stato aumentato da 36 a 40.	WR
Edizione D	- Sono state aggiunte delle opzioni per esecuzioni speciali. - Alle specifiche di connessione è stato aggiunto un tipo con raccordo istantaneo. - Il numero di pagine è stato aumentato da 40 a 44.	YY
Edizione E	- È stato aggiunto il tipo compatibile con IO-Link. (Serie Z/ISE20C) - È stato aggiunto un modello a bassa pressione. (Serie Z/ISE20A) - È stato aggiunto il tipo compatibile con connettore M12 (Esecuzioni speciali) - Il numero di pagine è stato aumentato da 44 a 52.	BT

SMC Corporation (Europe)

Austria	+43 (0)2262622800	www.smc.at	office@smc.at
Belgium	+32 (0)33551464	www.smc.be	info@smc.be
Bulgaria	+359 (0)2807670	www.smc.bg	office@smc.bg
Croatia	+385 (0)13707288	www.smc.hr	office@smc.hr
Czech Republic	+420 541424611	www.smc.cz	office@smc.cz
Denmark	+45 70252900	www.smc.dk.com	smc@smcdk.com
Estonia	+372 651 0370	www.smcee.ee	info@smcee.ee
Finland	+358 207513513	www.smc.fi	smc.fi@smc.fi
France	+33 (0)164761000	www.smc-france.fr	supportclient@smc-france.fr
Germany	+49 (0)61034020	www.smc.de	info@smc.de
Greece	+30 210 2717265	www.smchellas.gr	sales@smchellas.gr
Hungary	+36 23513000	www.smc.hu	office@smc.hu
Ireland	+353 (0)14039000	www.smcautomation.ie	sales@smcautomation.ie
Italy	+39 03990691	www.smcitalia.it	mailbox@smcitalia.it
Latvia	+371 67817700	www.smc.lv	info@smc.lv

Lithuania	+370 5 2308118	www.smclt.lt	info@smclt.lt
Netherlands	+31 (0)205318888	www.smc.nl	info@smc.nl
Norway	+47 67129020	www.smc-norge.no	post@smc-norge.no
Poland	+48 222119600	www.smc.pl	office@smc.pl
Portugal	+351 214724500	www.smc.eu	apoioclientept@smc.smces.es
Romania	+40 213205111	www.smcromania.ro	smcromania@smcromania.ro
Russia	+7 (812)3036600	www.smc.eu	sales@smcru.com
Slovakia	+421 (0)413213212	www.smc.sk	office@smc.sk
Slovenia	+386 (0)73885412	www.smc.si	office@smc.si
Spain	+34 945184100	www.smc.eu	post@smc.smces.es
Sweden	+46 (0)86031240	www.smc.nu	smc@smc.nu
Switzerland	+41 (0)523963131	www.smc.ch	info@smc.ch
Turkey	+90 212 489 0 440	www.smcturkey.com.tr	info@smcturkey.com.tr
UK	+44 (0)845 121 5122	www.smc.uk	sales@smc.uk

South Africa +27 10 900 1233 www.smcza.co.za zasales@smcza.co.za